



**ENTE OPERADOR REGIONAL**  
DEL MERCADO ELÉCTRICO DE AMÉRICA CENTRAL

**ESTUDIO DE MÁXIMAS CAPACIDADES  
DE TRANSFERENCIA DE POTENCIA ENTRE  
ÁREAS DE CONTROL DEL SER  
MAYO 2025  
RESULTADOS FINALES**

<b>Elaborado por:</b>	Ente Operador Regional - EOR
<b>Dirigido a:</b>	OS/OM y Agentes del MER
<b>Asunto:</b>	Máximas Capacidades de Transferencia de Potencia entre áreas de control del SER.
<b>Fecha:</b>	29 de abril de 2025



Contenido

1.	INTRODUCCIÓN .....	3
2.	BASE DE DATOS.....	3
3.	CRITERIOS PARA DEFINIR LAS MÁXIMAS TRANSFERENCIAS INDIVIDUALES .....	3
4.	ANÁLISIS DE CASOS BASE.....	4
4.1	CASOS BASE SIN CONTINGENCIAS: .....	4
4.2	CASOS BASE SIN TRANSFERENCIAS, CON CONTINGENCIAS.....	5
5.	CASOS ADICIONALES ANALIZADOS .....	5
6.	RESULTADOS DE LOS ANÁLISIS – CAPACIDADES INDIVIDUALES.....	6
6.1	RESUMEN DE RESULTADOS PARA EL TRIÁNGULO NORTE .....	6
6.2	RESUMEN DE RESULTADOS PARA NICARAGUA - COSTA RICA – PANAMÁ .....	16
7.	CASOS INTEGRADOS CON TRANSFERENCIAS .....	21
7.1	MÉTODO PARA DEFINIR LA MÁXIMA TRANSFERENCIA ENTRE ÁREAS DE CONTROL (NICARAGUA– COSTA RICA – PANAMÁ).....	21
7.2	MÁXIMAS TRANSFERENCIAS, DEMANDA MÁXIMA (ANILLO NORTE) NORTE – SUR .....	22
7.3	MÁXIMAS TRANSFERENCIAS, DEMANDA MÁXIMA (HONDURAS – NICARAGUA – COSTA RICA – PANAMÁ).....	23
7.4	MÁXIMAS TRANSFERENCIAS, DEMANDA MEDIA (ANILLO NORTE) NORTE –SUR.....	23
7.5	MÁXIMAS TRANSFERENCIAS, DEMANDA MEDIA (HONDURAS – NICARAGUA – COSTA RICA – PANAMÁ) 24	
7.6	MÁXIMAS TRANSFERENCIAS, DEMANDA MÍNIMA (ANILLO NORTE) NORTE –SUR .....	24
7.7	MÁXIMAS TRANSFERENCIAS, DEMANDA MÍNIMA (HONDURAS – NICARAGUA – COSTA RICA – PANAMÁ) 25	
8.	TABLA RESUMEN DE CAPACIDADES DE TRANSFERENCIA ENTRE ÁREAS DE CONTROL ADYACENTES .....	25
9.	CÁLCULO DE VALORES DE IMPORTACIÓN TOTAL Y EXPORTACIÓN TOTAL DE CADA ÁREA DE CONTROL, PARA DERECHOS DE TRANSMISIÓN .....	26
10.	CÁLCULO DE CAPACIDADES OPERATIVAS DE TRANSMISIÓN PARA DERECHOS DE TRANSMISIÓN (COTDT).....	27
11.	CÁLCULO DE LOS VALORES INDIVIDUALES DE MCTP (PORTEO, IMPORTACIÓN Y EXPORTACIÓN) “MÁS RESTRICTIVOS” PARA DERECHOS DE TRANSMISIÓN .....	28
12.	RESULTADOS DEL ANÁLISIS QV PARA CASOS SIN TRANSFERENCIAS E INTEGRADOS CON TRANSFERENCIAS N-S Y S-N ENTRE ÁREAS DE CONTROL DEL SER PARA MAYO-2025.....	30
13.	ANÁLISIS DINÁMICO DE FLUJOS DE POTENCIA CON TRANSFERENCIAS N-S Y S-N, CASOS INTEGRADOS PARA MAYO 2025 .....	31



## 1. INTRODUCCIÓN

En el presente informe, se muestran los resultados de los análisis individuales de las áreas de control del SER, para determinar las máximas capacidades de transferencia de potencia entre áreas de control.

Los valores de capacidades individuales de Importación, Exportación y Porteo que se muestran, fueron realizados de conformidad a la Resolución CRIE P-19-2014.

## 2. BASE DE DATOS

Se utilizó la base de datos regional PSS/E del mes de Mayo 2025, la cual fue solicitada a los OS/OM para que la subieran a la Plataforma de Cálculo MCTP, a finales del mes de marzo 2025.

La base de datos PSS/E utilizada para este estudio y la información complementaria de resultados obtenidos, se encuentra disponible en el FTP del EOR que tiene por nombre "ace\_osom".

## 3. CRITERIOS PARA DEFINIR LAS MÁXIMAS TRANSFERENCIAS INDIVIDUALES

Para definir el valor de transferencia máxima, se considera como criterio de paro cualquiera de las siguientes condiciones:

- a) Violaciones de voltaje en nodos con voltaje nominal mayor a 69 kV que pertenecen al área de control bajo análisis, y que se presentan cuando se tiene niveles de transferencia mayores a las del caso base.
- b) Sobrecargas en elementos de transmisión mayores a 69 kV que pertenecen al área de control bajo análisis, y que se presenten ante casos de transferencia mayor a la del caso base.
- c) Cuando ya no se tenga la posibilidad de reducir o incrementar generación adicional en las dos áreas de control (adyacentes) que se están analizando.

El valor máximo de transferencia para cada caso es aquel definido en la simulación anterior a la que presenta Violaciones de voltaje y/o sobrecargas, debido a que es el último valor de transferencia donde no hay Violaciones de los límites establecidos.

En el proceso de análisis, no se consideran como criterio de restricción de transferencias, las siguientes condiciones:

- a) Violaciones de voltaje a partir del caso base (sin transferencias) y que la condición resulta independiente del volumen de transferencias de potencia. Para esto, se



supone que puede haber una acción correctiva de regulación de voltaje, desde la misma área de control.

- b) Sobrecargas a partir del caso base, cuando el valor de la sobrecarga no aumenta con el incremento de las transferencias.
- c) Violaciones de voltaje en nodos con voltaje nominal menor o igual a 69 kV.
- d) Violaciones de voltaje en nodos de sistemas radiales.

#### 4. ANÁLISIS DE CASOS BASE

Se realizó el análisis de los Casos Base sin transferencias, para identificar las Violaciones de los criterios de calidad y seguridad que se estarían produciendo en el Sistema Eléctrico Regional cuando no se están produciendo intercambios entre las áreas de control. Para verificar lo anterior, se resolvieron los casos base realizando corridas de flujo con respuesta de gobernador. En el **FTP** del EOR que tiene por nombre "ace\_osom", se adjuntan los archivos relacionados con el análisis de los Casos Base y los resultados correspondientes.

##### 4.1 CASOS BASE SIN CONTINGENCIAS:

A continuación, se muestran las Violaciones de voltaje (voltaje fuera del rango  $0.95 < V < 1.05$  pu) y sobrecarga en elementos de transmisión que se presentan en los casos base en condición normal (sin aplicar contingencias).

#### Elementos con cargabilidad > 100 %

MAYO-2025 DEMANDA MÁXIMA										
FROM_NUMBER	FROM_NAME	TO_NUMBER	TO_NAME	ID	%RATEA	%RATEB	%RATEC	MW	MVAR	MVA
3029	CRL B501	1100039	CRL T536	1	101.42	101.42	92.20	-48.38	-19.09	52.01
6049	ARE115	6009	LSA115	13	132.99	132.99	101.82	-56.49	-23.71	61.26
MAYO-2025 DEMANDA MEDIA										
FROM_NUMBER	FROM_NAME	TO_NUMBER	TO_NAME	ID	%RATEA	%RATEB	%RATEC	MW	MVAR	MVA
54750	COY230A	1100175	T1_15-11	1	108.71	108.71	83.62	45.50	17.50	48.75
MAYO-2025 DEMANDA MÍNIMA										
FROM_NUMBER	FROM_NAME	TO_NUMBER	TO_NAME	ID	%RATEA	%RATEB	%RATEC	MW	MVAR	MVA
Ninguna										

#### Violaciones de voltaje

MAYO-2025 DEMANDA MÁXIMA		
Nombre	Número	Voltaje PU
ARE115	6049	0.940
MAYO-2025 DEMANDA MEDIA		
Nombre	Número	Voltaje PU
Ninguna		



MAYO-2025 DEMANDA MÍNIMA		
Nombre	Número	Voltaje PU
Ninguna		

#### 4.2 CASOS BASE SIN TRANSFERENCIAS, CON CONTINGENCIAS

El objetivo es identificar las Violaciones de los criterios de calidad y seguridad que se estarían produciendo en el Sistema Eléctrico Regional como efecto de las contingencias. Para verificar lo anterior, los casos se resolvieron con respuesta de gobernador. Se analizaron los casos base sin transferencia, aplicando las contingencias definidas en el archivo "Base\_SER\_Cont\_2025-May-01.con".

Para este estudio, No se identificaron contingencias que provoquen la no convergencia de los casos cuando la corrida de flujo es resuelta con respuesta de gobernadores.

#### 5. CASOS ADICIONALES ANALIZADOS

Se realizaron los análisis individuales de las áreas de Nicaragua, Costa Rica y Panamá para determinar sus capacidades individuales de Importación, Exportación y Porteo en los sentidos Norte-Sur y Sur-Norte.

En el caso de los países que conforman el triángulo o anillo norte (Guatemala-Honduras-El Salvador), se realizaron los análisis para determinar sus capacidades individuales de Importación, Exportación y Porteo en los sentidos Norte-Sur y Sur-Norte.

Además, se analizaron escenarios de importación simultánea de Honduras y El Salvador desde Guatemala, así como de Honduras, El Salvador y el resto del SER.

A continuación, se presenta la lista de los escenarios que se analizaron para el triángulo norte:

- 01-Guatemala: EXPORTACIÓN HACIA-El Salvador.
- 02-Guatemala: EXPORTACIÓN HACIA-Honduras.
- 03-Guatemala-EXPORTACIÓN SIMULTÁNEA-El Salvador + Honduras.
- 04-Guatemala: IMPORTACIÓN DESDE-Honduras.
- 05-Guatemala: EXPORTACIÓN SIMULTÁNEA hacia El Salvador y Honduras + SER.
- 06-Guatemala: IMPORTACIÓN DESDE-El Salvador.
- 07-Guatemala: PORTEO Norte-Sur (Honduras-El Salvador).
- 08- Guatemala: PORTEO Sur-Norte (El Salvador-Honduras).
- 09-El Salvador: EXPORTACIÓN HACIA-Honduras.
- 10-El Salvador: PORTEO Norte-Sur (Guatemala-Honduras).
- 11-El Salvador: IMPORTACIÓN DESDE-Honduras.
- 12-El Salvador: IMPORTACIÓN DESDE-Guatemala.
- 13-El Salvador: PORTEO Sur-Norte (Honduras-Guatemala).
- 14-El Salvador: EXPORTACIÓN HACIA-Guatemala.



- 15-Honduras-IMPORTACIÓN Sur-Norte.
- 16-Honduras: PORTEO Sur-Norte.
- 17-Honduras: PORTEO Norte-Sur.
- 18-Honduras: EXPORTACIÓN Norte-Sur.
- 19-Honduras-IMPORTACIÓN DESDE-El Salvador.
- 20-Honduras- EXPORTACIÓN HACIA-El Salvador.
- 21-Honduras-IMPORTACIÓN DESDE-Guatemala.
- 22-Honduras- EXPORTACIÓN HACIA-Guatemala.

## 6. RESULTADOS DE LOS ANÁLISIS – CAPACIDADES INDIVIDUALES.

A continuación, se presenta el resumen de los resultados obtenidos para las máximas capacidades de transferencias, en los cuales se indican las contingencias o causas que provocan la limitación de estas. En el **FTP** del EOR que tiene por nombre "ace\_osom", se encuentran los resultados completos y los archivos relacionados a los análisis realizados por el EOR.

### 6.1 RESUMEN DE RESULTADOS PARA EL TRIÁNGULO NORTE

01-Guatemala: EXPORTACIÓN HACIA-El Salvador.			
	Máxima	Media	Mínima
<b>Límite [MW]</b>	300	300	300
<b>Contingencia Limitante</b>	--	--	--
<b>Elemento</b>	--	--	--
<b>Violación</b>	Sin Contingencia Limitante	Sin Contingencia Limitante	Sin Contingencia Limitante
02-Guatemala: EXPORTACIÓN HACIA-Honduras.			
	Máxima	Media	Mínima
<b>Límite [MW]</b>	300	300	300
<b>Contingencia Limitante</b>	--	--	--
<b>Elemento</b>	--	--	--
<b>Violación</b>	Sin Contingencia Limitante	Sin Contingencia Limitante	Sin Contingencia Limitante
03-Guatemala: EXPORTACIÓN SIMULTÁNEA-El Salvador + Honduras.			
	Máxima	Media	Mínima
<b>Límite [MW]</b>	300	260	300
<b>Contingencia Limitante</b>	--	S23	--
<b>Elemento</b>	--	27371 NEJA-115 - 1100107 NEJA_TR_2	--
<b>Violación</b>	Sin Contingencia Limitante	0.45%	Sin Contingencia Limitante

**Guatemala-EXPORTACIÓN SIMULTÁNEA-El Salvador + Honduras:** Se realizó un análisis de sensibilidad para determinar los valores de Exportación simultánea de Guatemala hacia El Salvador y Honduras, cumpliéndose los CCSD en las tres áreas de control (Guatemala-El Salvador-Honduras). A continuación, se presenta el resumen de resultados:

**Demanda máxima:** En la tabla 2 se presentan las combinaciones de Importación de El Salvador y Honduras, indicándose la contingencia que provoca violación de los CCSD. Las combinaciones sin resaltar no implicaron violación a los CCSD.

**Tabla 2.** Análisis de sensibilidad de la importación simultánea de El Salvador y Honduras – demanda máxima.

DEMANDA MÁXIMA							
LÍMITE DE IMPORTACIÓN SIMULTANEA ES+HO DESDE GUATEMALA							
['ES']	['HO']	['ES'] + ['HO'] = ['GU']	Inc ['ES']	Inc ['HO']	Cont Limitante	Elemento	Violación
0	300	300	-	-		Límite de área segura	
10	290	300	-	-		Límite de Exportación de ['GU']	
50	250	300	-	-		Límite de Exportación de ['GU']	
50	0	50	60	0	S23	27371 NEJA-115 - 1100107 NEJA_TR_2	0.99%

En la gráfica 1, se muestra la característica de restricción de importación de El Salvador y Honduras de forma simultánea.

Gráfica 1. Restricción importación El Salvador y Honduras simultánea– demanda máxima

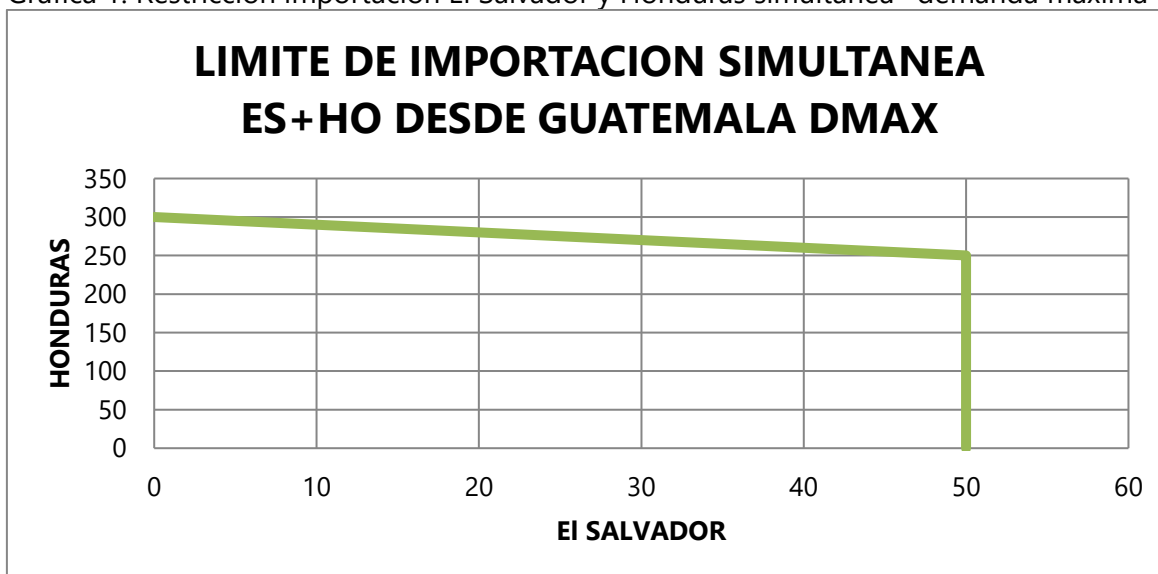

**Demanda media:** En la tabla 3 se presentan las combinaciones de Importación de El Salvador y Honduras simultáneo, indicándose la contingencia que provoca violación de los CCSD. Las combinaciones sin resaltar no implicaron violación a los CCSD.

**Tabla 3.** Análisis de sensibilidad de la importación simultánea de El Salvador y Honduras – demanda media.

DEMANDA MEDIA							
LÍMITE DE IMPORTACIÓN SIMULTANEA ES+HO DESDE GUATEMALA							
['ES']	['HO']	['ES'] + ['HO'] = ['GU']	Inc ['ES']	Inc ['HO']	Cont Limitante	Elemento	Violación
0	250	250	0	260	H20	3120 TON B535 - 1100269 TON T610	0.68%
10	250	260	-	-		Límite de área segura	
10	0	10	20	0	S23	27371 NEJA-115 - 1100107 NEJA_TR_2	0.45%

En la gráfica 2, se muestra la característica de restricción de importación simultánea de El Salvador y Honduras – demanda media.

Gráfica 2. Restricción, importación simultánea de El Salvador y Honduras– demanda media.

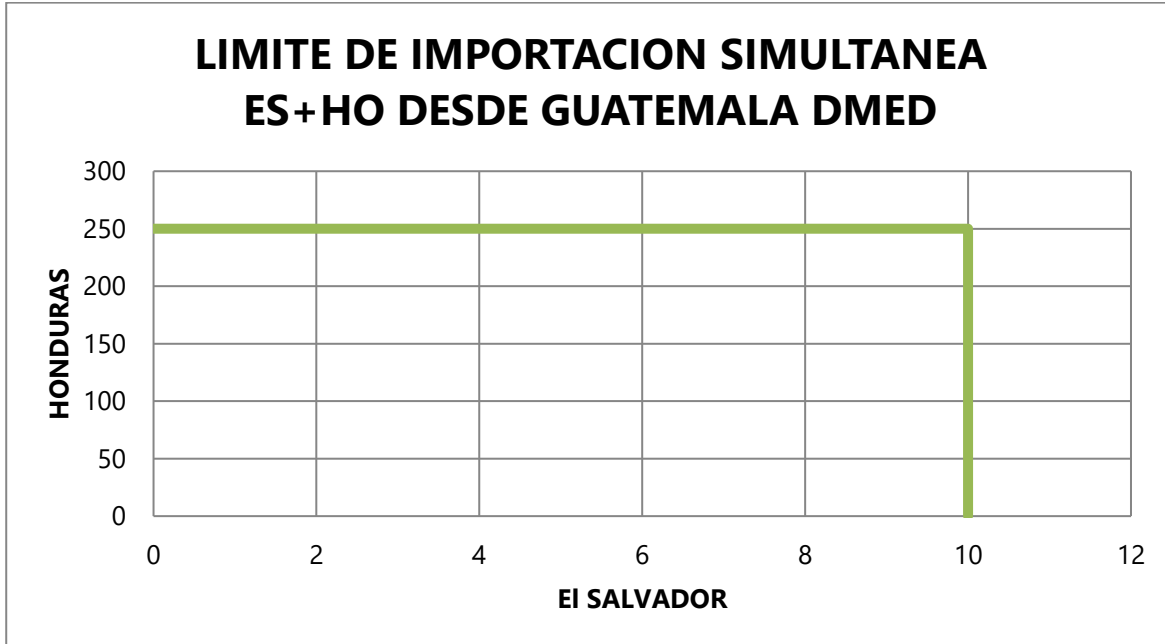

**Demanda mínima:** En la tabla 4 se presentan las combinaciones de importación simultánea de El Salvador y Honduras, indicándose la contingencia que provoca violación de los CCSD. Las combinaciones sin resaltar no implicaron violación a los CCSD.

**Tabla 4.** Análisis de sensibilidad de la importación simultánea de El Salvador y Honduras – demanda mínima.

DEMANDA MÍNIMA							
LÍMITE DE IMPORTACIÓN SIMULTANEA ES+HO DESDE GUATEMALA							
['ES']	['HO']	['ES'] + ['HO'] = ['GU']	Inc ['ES']	Inc ['HO']	Cont Limitante	Elemento	Violación
0	300	300	-	-		Límite de área segura	
10	290	300	-	-		Límite de Exportación de ['GU']	
90	210	300	-	-		Límite de Exportación de ['GU']	
90	0	90	100	0	S23	27371 NEJA-115 - 1100107 NEJA_TR_2	0.67%

En la gráfica 3, se muestra la característica de restricción de importación simultánea de El Salvador y Honduras – demanda mínima



Gráfica 3. Restricción importación simultánea de El Salvador y Honduras– demanda mínima

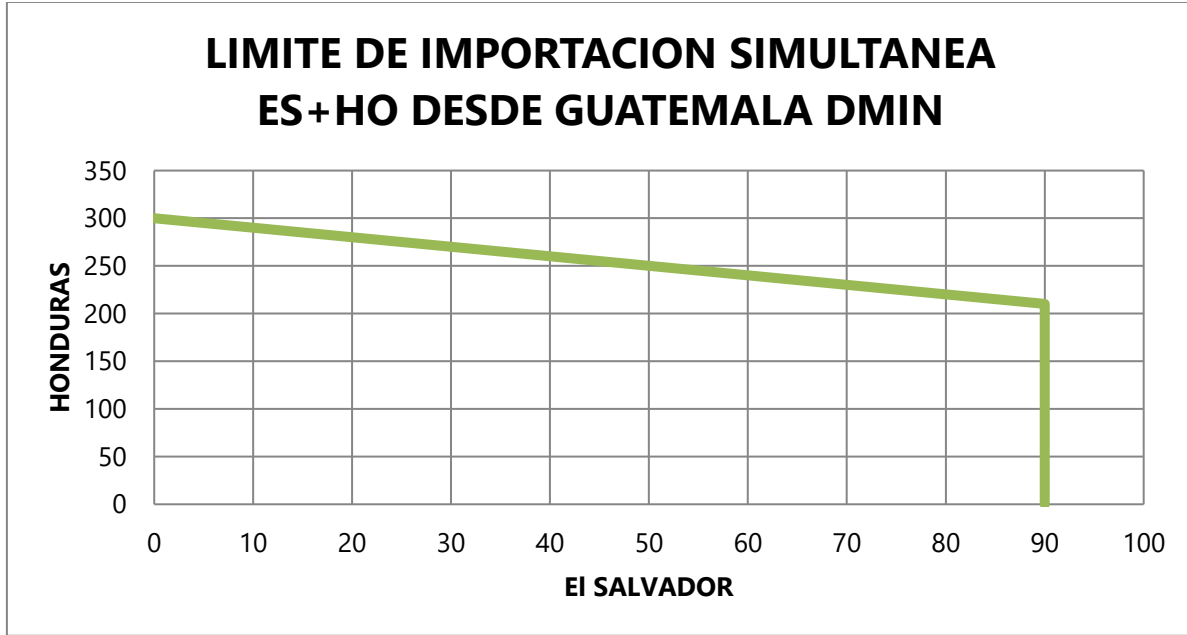

<b>04-Guatemala: IMPORTACIÓN DESDE-Honduras.</b>			
	Máxima	Media	Mínima
Límite [MW]	300	300	300
Contingencia Limitante	--	--	--
Elemento	--	--	--
Violación	Sin Contingencia Limitante	Sin Contingencia Limitante	Sin Contingencia Limitante
<b>05-Guatemala: EXPORTACIÓN SIMULTÁNEA hacia El Salvador y Honduras + SER.</b>			
	Máxima	Media	Mínima
Límite [MW]	300	300	300
Contingencia Limitante	--	--	--
Elemento	--	--	--
Violación	Sin Contingencia Limitante	Sin Contingencia Limitante	Sin Contingencia Limitante
<b>06-Guatemala: IMPORTACIÓN DESDE-El Salvador.</b>			
	Máxima	Media	Mínima
Límite [MW]	300	300	300
Contingencia Limitante	--	--	--
Elemento	--	--	--
Violación	Sin Contingencia Limitante	Sin Contingencia Limitante	Sin Contingencia Limitante
<b>07-Guatemala: PORTEO Norte-Sur (Honduras-El Salvador).</b>			
	Máxima	Media	Mínima
Límite [MW]	300	300	300
Contingencia Limitante	--	--	--
Elemento	--	--	--
Violación	Sin Contingencia Limitante	Sin Contingencia Limitante	Sin Contingencia Limitante

<b>08- Guatemala: PORTEO Sur-Norte (El Salvador- Honduras).</b>			
	Máxima	Media	Mínima
<b>Límite [MW]</b>	300	300	300
<b>Contingencia Limitante</b>	--	--	--
<b>Elemento</b>	--	--	--
<b>Violación</b>	Sin Contingencia Limitante	Sin Contingencia Limitante	Sin Contingencia Limitante

**05-Guatemala-EXPORTACIÓN SIMULTÁNEA-El Salvador + Honduras + resto del SER**

Se realizó un análisis de sensibilidad del porteo norte-sur y de la importación conjunta de El Salvador y Honduras, desde Guatemala, para determinar los valores máximos de potencia que puede importarse y portearse de manera simultánea en El Salvador y Honduras, cumpliéndose los CCSD. A continuación, se presenta el resumen de resultados:

**Demanda máxima:** En la tabla 5 se presentan las combinaciones de Importación de El Salvador y Honduras, y el Porteo simultáneo, indicándose la contingencia que provoca violación de los CCSD. Las combinaciones sin resaltar no implicaron violación a los CCSD.

**Tabla 5.** Análisis de sensibilidad de Importación + Porteo simultáneo de El Salvador y Honduras – demanda máxima.

<b>DEMANDA MÁXIMA</b>							
<b>LÍMITE DE IMPORTACIÓN SIMULTÁNEA ES+HO+SER DESDE GUATEMALA</b>							
['HO']	['NI']	['HO'] + ['NI'] = ['GU']	Inc ['HO']	Inc ['NI']	Cont Limitante	Elemento	Violación
0	240	240	<b>0</b>	<b>250</b>	<b>N01</b>	<b>4341 PEN-138 - 4359 MLP2-138</b>	<b>0.93%</b>
10	240	250	-	-		Límite de área segura	
60	240	300	-	-		Límite de área segura	
70	230	300	-	-		Límite de Exportación de ['GU']	
290	10	300	-	-		Límite de Exportación de ['GU']	
300	0	300	-	-		Sin Contingencia Limitante	

**Gráfica 4.** Restricción importación de Honduras+ Porteo – demanda máxima

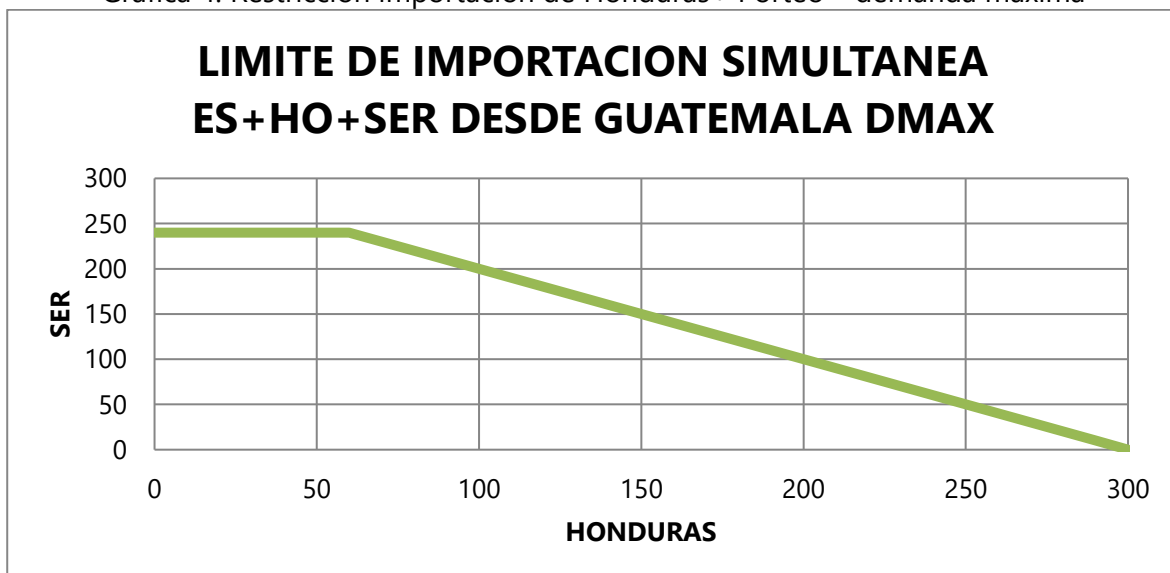



**Demanda media:** En la tabla 6 se presentan las combinaciones de Importación de El Salvador y Honduras, y el Porteo simultáneo, indicándose la contingencia que provoca violación de los CCSD. Las combinaciones sin resaltar no implicaron violación a los CCSD.

**Tabla 6.** Análisis de sensibilidad de Importación + Porteo simultáneo de El Salvador y Honduras – demanda media.

DEMANDA MEDIA								
LÍMITE DE IMPORTACIÓN SIMULTANEA ES+HO+SER DESDE GUATEMALA								
['HO']	['NI']	['HO'] + ['NI'] = ['GU']	Inc ['HO']	Inc ['NI']	Cont Limitante	Elemento		Violación
0	220	220	0	230		Límite de importación de NI		
10	220	230	-	-		Límite de área segura		
70	220	290	-	-		Límite de área segura		
80	210	290	80	220	I01	3592 AGF B641	- 3301 AGC B624	0.69%
250	0	250	260	0	H20	3120 TON B535	- 1100269 TON T610	0.68%

Gráfica 5. Restricción importación de Honduras+ Porteo – demanda media

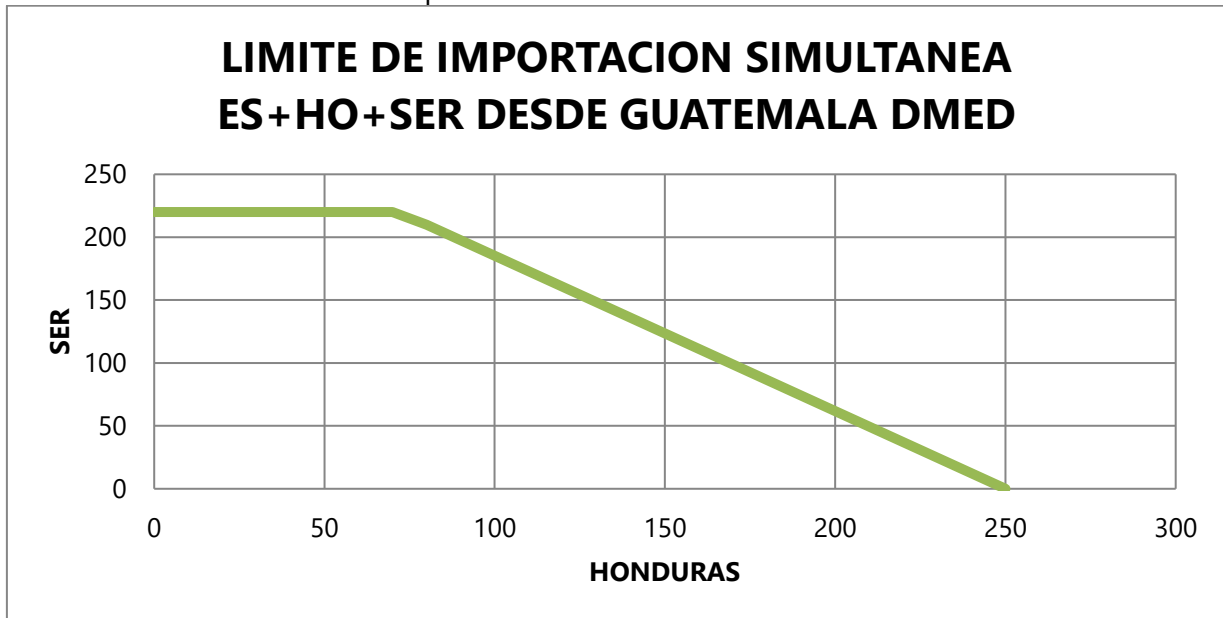

**Demanda mínima:** En la tabla 7 se presentan las combinaciones de Importación simultánea de El Salvador, Honduras y el resto del SER, indicándose la contingencia que provoca violación de los CCSD. Las combinaciones sin resaltar no implicaron violación a los CCSD.

**Tabla 7.** Análisis de sensibilidad de Importación + Porteo simultáneo de El Salvador y Honduras – demanda mínima.

DEMANDA MÍNIMA						
LÍMITE DE IMPORTACIÓN SIMULTANEA ES+HO+SER DESDE GUATEMALA						
['HO']	['NI']	['HO'] + ['NI'] = ['GU']	Inc ['HO']	Inc ['NI']	Cont Limitante	Elemento
0	200	200	0	210	<b>Límite de importación de NI</b>	
10	200	210	-	-	Límite de área segura	
100	200	300	-	-	Límite de área segura	
110	190	300	-	-	Límite de Exportación de ['GU']	
290	10	300	-	-	Límite de Exportación de ['GU']	
300	0	300	-	-	Sin Contingencia Limitante	

Gráfica 6. Restricción importación de Honduras + Porteo – demanda mínima

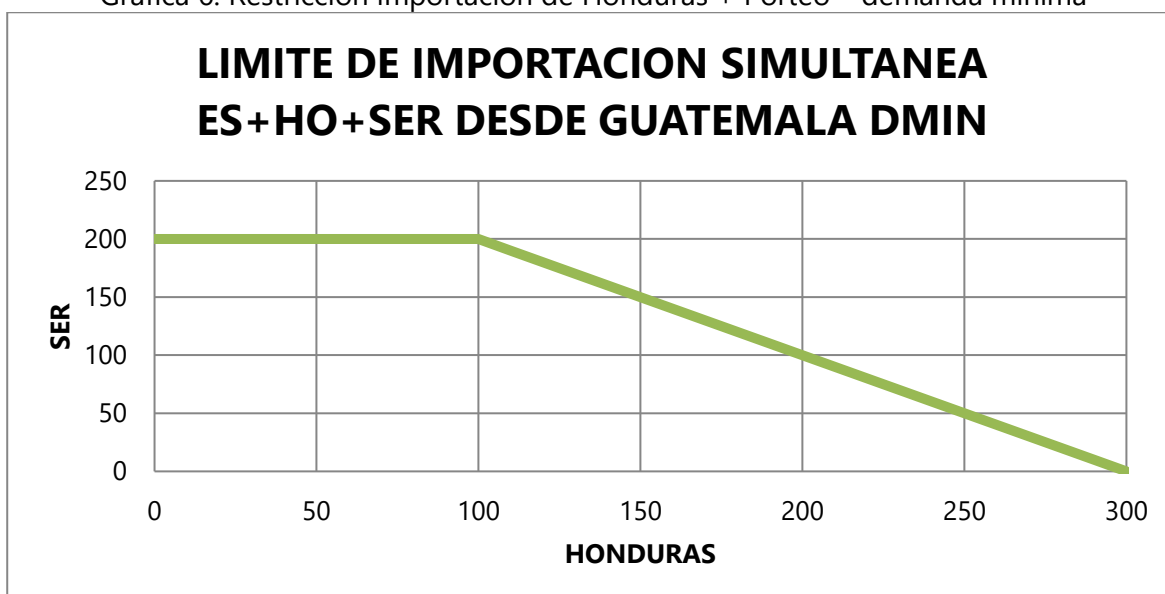

A continuación, el resto de los resultados del triángulo que involucra las áreas de El Salvador y Honduras:

09-El Salvador: EXPORTACIÓN HACIA-Honduras.			
	Máxima	Media	Mínima
<b>Límite [MW]</b>	300	300	300
<b>Contingencia Limitante</b>	--	--	--
<b>Elemento</b>	--	--	--
<b>Violación</b>	Sin Contingencia Limitante	Sin Contingencia Limitante	Sin Contingencia Limitante
10-El Salvador: PORTEO Norte-Sur (Guatemala-Honduras).			
	Máxima	Media	Mínima
<b>Límite [MW]</b>	300	300	300
<b>Contingencia Limitante</b>	--	--	--
<b>Elemento</b>	--	--	--
<b>Violación</b>	Sin Contingencia Limitante	Sin Contingencia Limitante	Sin Contingencia Limitante



<b>11-El Salvador: IMPORTACIÓN DESDE-Honduras.</b>			
	Máxima	Media	Mínima
<b>Límite [MW]</b>	50	10	70
<b>Contingencia Limitante</b>	S23	S23	S23
<b>Elemento</b>	27371 NEJA-115 - 1100107 NEJA_TR_2	27371 NEJA-115 - 1100107 NEJA_TR_2	27371 NEJA-115 - 1100107 NEJA_TR_2
<b>Violación</b>	1.53%	0.64%	0.85%
<b>12-El Salvador: IMPORTACIÓN DESDE-Guatemala.</b>			
	Máxima	Media	Mínima
<b>Límite [MW]</b>	50	10	90
<b>Contingencia Limitante</b>	S23	S23	S23
<b>Elemento</b>	27371 NEJA-115 - 1100107 NEJA_TR_2	27371 NEJA-115 - 1100107 NEJA_TR_2	27371 NEJA-115 - 1100107 NEJA_TR_2
<b>Violación</b>	0.99%	0.45%	0.67%
<b>13-El Salvador: PORTEO Sur-Norte (Honduras-Guatemala).</b>			
	Máxima	Media	Mínima
<b>Límite [MW]</b>	230	300	300
<b>Contingencia Limitante</b>	S23	--	--
<b>Elemento</b>	27371 NEJA-115 - 1100107 NEJA_TR_2	--	--
<b>Violación</b>	0.58%	Sin Contingencia Limitante	Sin Contingencia Limitante
<b>14-El Salvador: EXPORTACIÓN HACIA-Guatemala.</b>			
	Máxima	Media	Mínima
<b>Límite [MW]</b>	270	240	280
<b>Contingencia Limitante</b>	S76	S76	S76
<b>Elemento</b>	28311 EDP-230 - 28161 AHUA-230	28311 EDP-230 - 28161 AHUA-230	28311 EDP-230 - 28161 AHUA-230
<b>Violación</b>	1.73%	0.55%	0.67%
<b>15-Honduras: IMPORTACIÓN Sur-Norte.</b>			
	Máxima	Media	Mínima
<b>Límite [MW]</b>	240	120	240
<b>Contingencia Limitante</b>	I08	I08	I08
<b>Elemento</b>	3553 SLU B637 - 3034 PAV B620	3034 PAV B620 - 3553 SLU B637	3553 SLU B637 - 3034 PAV B620
<b>Violación</b>	2.09%	0.65%	1.14%
<b>16-Honduras: PORTEO Sur-Norte.</b>			
	Máxima	Media	Mínima
<b>Límite [MW]</b>	240	130	240
<b>Contingencia Limitante</b>	I08	I08	I08
<b>Elemento</b>	3553 SLU B637 - 3034 PAV B620	3034 PAV B620 - 3553 SLU B637	3553 SLU B637 - 3034 PAV B620
<b>Violación</b>	2.00%	3.84%	1.06%



<b>17-Honduras: PORTEO Norte-Sur.</b>			
	Máxima	Media	Mínima
<b>Límite [MW]</b>	250	280	260
<b>Contingencia Limitante</b>	108	106	108
<b>Elemento</b>	3553 SLU B637 - 3034 PAV B620	3592 AGF B641 - 3301 AGC B624	3034 PAV B620 - 3553 SLU B637
<b>Violación</b>	1.50%	1.96%	4.36%
<b>18-Honduras: EXPORTACIÓN Norte-Sur.</b>			
	Máxima	Media	Mínima
<b>Límite [MW]</b>	260	80	260
<b>Contingencia Limitante</b>	108	H26	108
<b>Elemento</b>	3553 SLU B637 - 3034 PAV B620	3179 TER LVI 138 - 3049 CHM B539	3034 PAV B620 - 3553 SLU B637
<b>Violación</b>	4.24%	2.69%	3.61%
<b>19-Honduras: IMPORTACIÓN DESDE-El Salvador.</b>			
	Máxima	Media	Mínima
<b>Límite [MW]</b>	300	140	300
<b>Contingencia Limitante</b>	--	H20	--
<b>Elemento</b>	--	3120 TON B535 - 1100269 TON T610	--
<b>Violación</b>	Sin Contingencia Limitante	0.61%	Sin Contingencia Limitante
<b>20-Honduras: EXPORTACIÓN HACIA-El Salvador.</b>			
	Máxima	Media	Mínima
<b>Límite [MW]</b>	300	80	300
<b>Contingencia Limitante</b>	--	H26	--
<b>Elemento</b>	--	3179 TER LVI 138 - 3049 CHM B539	--
<b>Violación</b>	Sin Contingencia Limitante	2.66%	Sin Contingencia Limitante
<b>21-Honduras: IMPORTACIÓN DESDE-Guatemala.</b>			
	Máxima	Media	Mínima
<b>Límite [MW]</b>	300	250	300
<b>Contingencia Limitante</b>	--	H20	--
<b>Elemento</b>	--	3120 TON B535 - 1100269 TON T610	--
<b>Violación</b>	Sin Contingencia Limitante	0.68%	Sin Contingencia Limitante
<b>22-Honduras: EXPORTACIÓN HACIA-Guatemala.</b>			
	Máxima	Media	Mínima
<b>Límite [MW]</b>	300	90	300
<b>Contingencia Limitante</b>	--	H26	--
<b>Elemento</b>	--	3179 TER LVI 138 - 3049 CHM B539	--
<b>Violación</b>	Sin Contingencia Limitante	2.65%	Sin Contingencia Limitante

[\*] Para el caso de la importación y exportación del área de control de El Salvador, se debe considerar la actualización solicitada por la UT y oficializada por el EOR mediante las notas **EOR-GOS-02-01-2025-001** y **EOR-GOS-30-12-2024-190**. Sin embargo, en la primera nota mencionada, solo aplican



los valores en los periodos de 08:00 a 14:59 horas, solo en días domingo y de 22:00 a 23:59 horas en días lunes a domingo.

**Contingencias Limitantes en el triángulo GUA-ESA-HON:**

**CONTINGENCY 'S23'**

OPEN BRANCH FROM BUS 28371 TO BUS 27371 TO BUS 22372 CKT 1

**CONTINGENCY 'S76'**

DISCONNECT BRANCH FROM BUS 28161 TO BUS 28311 CKT 1

**CONTINGENCY 'H15'**

/AGUAPRIETA - SAN PEDRO SULA SUR 230KV

OPEN LINE FROM BUS 3203 TO BUS 3204 CKT 1

**CONTINGENCY 'H20'**

OPEN LINE FROM BUS 3429 TO BUS 3427 TO BUS 3428 CKT 1

**CONTINGENCY 'H26'**

OPEN LINE FROM BUS 3037 TO BUS 3219 CKT 1

**CONTINGENCY 'I06'**

OPEN LINE FROM BUS 28181 TO BUS 29182 CKT 2 /SAL-HON 15SEP-AGC

OPEN LINE FROM BUS 29182 TO BUS 3301 CKT 1

**CONTINGENCY 'I08'**

OPEN LINE FROM BUS 3301 TO BUS 4411 CKT 1 /HON-NIC AGC-SND

OPEN LINE FROM BUS 4411 TO BUS 4402 CKT 1

**Máxima capacidad de Transferencia  
NICARAGUA**

**Límite de transferencia impuesto por contingencias**

**Exportación de Nicaragua hacia Costa Rica (Norte-Sur).**

	Máxima	Media	Mínima
<b>Límite [MW]</b>	240	300	300
<b>Contingencia Limitante</b>	--	--	--
<b>Elemento</b>	--	--	--
<b>Violación</b>	Límite de exportación de NI	Sin Contingencia Limitante	Sin Contingencia Limitante

**Importación de Nicaragua desde Honduras (Norte-Sur).**

	Máxima	Media	Mínima
<b>Límite [MW]</b>	250	220	200
<b>Contingencia Limitante</b>	N01	--	--
<b>Elemento</b>	4341 PEN-138 - 4359 MLP2-138	--	--
<b>Violación</b>	2.61%	Límite de importación de NI	Límite de importación de NI

**Porteo Norte-Sur.**

	Máxima	Media	Mínima
<b>Límite [MW]</b>	180	200	180
<b>Contingencia Limitante</b>	N01	N01	N01
<b>Elemento</b>	4341 PEN-138 - 4359 MLP2-138	4341 PEN-138 - 4359 MLP2-138	4341 PEN-138 - 4359 MLP2-138
<b>Violación</b>	1.61%	1.52%	2.28%

**Exportación de Nicaragua hacia Honduras (Sur-Norte).**

	Máxima	Media	Mínima
<b>Límite [MW]</b>	240	220	200
<b>Contingencia Limitante</b>	--	N39	N39
<b>Elemento</b>	--	4316 LNI-138 - 1100084 LNI-AT2	4403 LNI-230 - 1100084 LNI-AT2
<b>Violación</b>	Límite de exportación de NI	1.31%	1.51%

**Importación de Nicaragua desde Costa Rica (Sur-Norte).**

	Máxima	Media	Mínima
<b>Límite [MW]</b>	300	220	200
<b>Contingencia Limitante</b>	--	--	--
<b>Elemento</b>	--	--	--
<b>Violación</b>	Sin Contingencia Limitante	Límite de importación de NI	Límite de importación de NI

**Porteo Sur-Norte.**

	Máxima	Media	Mínima
<b>Límite [MW]</b>	300	290	300
<b>Contingencia Limitante</b>	--	H22	--
<b>Elemento</b>	--	4411 FHS-230 - 4402 SND-230	--
<b>Violación</b>	Sin Contingencia Limitante	3.00%	Sin Contingencia Limitante





**Contingencias Limitantes para el área de Nicaragua:**

**CONTINGENCY 'N01'**

OPEN LINE FROM BUS 4402 TO BUS 4403 CKT 1 /SND-LNI-230KV

**CONTINGENCY 'N39' /LNI-AT1**

DISCONNECT BRANCH FROM BUS 4403 TO BUS 4316 TO BUS 4122 CKT 1

**CONTINGENCY 'H22'**

OPEN LINE FROM BUS 3034 TO BUS 3553 CKT 1

**RAZONES TÉCNICAS DE LOS VALORES DETERMINADOS POR LÍMITE DE IMPORTACIÓN DEL  
ÁREA DE CONTROL DE NICARAGUA**

**LÍMITE DE IMPORTACIÓN:**

Se refiere a que dicha área de control ha reportado en sus archivos de decremento de generación, que no le es posible importar más de ese valor en ese escenario de demanda, por razones de porcentaje mínimo de reserva rodante que debe mantener o por despacho de la generación base.

**LÍMITE DE EXPORTACIÓN**

Se refiere a que dicha área de control ha reportado en sus archivos de incremento de generación, que no le es posible exportar más de ese valor en ese escenario de demanda, debido a que ya no posee más generación disponible o por condiciones técnico-operativas que limitan el despacho de más generación disponible.

**PARA NICARAGUA:**

Sobre la limitación de importación y exportación, las razones técnicas, por las que no le permiten al área de Control de Nicaragua, importar o exportar en algunos escenarios de demanda son las siguientes:

1. Por control de voltaje y reserva de regulación AGC, se debe mantener generación en línea de forma obligada para garantizar el cumplimiento de los Criterios de Calidad, Seguridad de Desempeño (CCSD).
2. Es obligatorio mantener generación no despachable (generación de tipo "must run"), la cual debido a su tipo de tecnología o de recurso natural primario, se debe usar todo su potencial y no es posible aplicar reducciones.



**Máxima capacidad de Transferencia  
COSTA RICA**

**Límite de transferencia impuesto por contingencias**

**Exportación de Costa Rica hacia Panamá (Norte-Sur).**

	Máxima	Media	Mínima
<b>Límite [MW]</b>	220	230	270
<b>Contingencia Limitante</b>	C05	C74	C74
<b>Elemento</b>	53850 RMA230 - 56000 SIS230	53850 RMA230 - 56000 SIS230	53850 RMA230 - 56000 SIS230
<b>Violación</b>	2.19%	3.65%	2.16%

**Importación de Costa Rica desde Nicaragua (Norte-Sur).**

	Máxima	Media	Mínima
<b>Límite [MW]</b>	300	300	300
<b>Contingencia Limitante</b>	--	--	--
<b>Elemento</b>	--	--	--
<b>Violación</b>	Sin Contingencia Limitante	Sin Contingencia Limitante	Sin Contingencia Limitante

**Porteo Norte-Sur.**

	Máxima	Media	Mínima
<b>Límite [MW]</b>	190	240	270
<b>Contingencia Limitante</b>	C05	C74	C74
<b>Elemento</b>	53850 RMA230 - 56000 SIS230	53850 RMA230 - 56000 SIS230	53850 RMA230 - 56000 SIS230
<b>Violación</b>	2.03%	3.74%	2.97%

**Exportación de Costa Rica hacia Nicaragua (Sur-Norte).**

	Máxima	Media	Mínima
<b>Límite [MW]</b>	300	300	300
<b>Contingencia Limitante</b>	--	--	--
<b>Elemento</b>	--	--	--
<b>Violación</b>	Sin Contingencia Limitante	Sin Contingencia Limitante	Sin Contingencia Limitante

**Importación de Costa Rica desde Panamá (Sur-Norte).**

	Máxima	Media	Mínima
<b>Límite [MW]</b>	300	300	300
<b>Contingencia Limitante</b>	--	--	--
<b>Elemento</b>	--	--	--
<b>Violación</b>	Sin Contingencia Limitante	Sin Contingencia Limitante	Sin Contingencia Limitante

**Porteo Sur-Norte.**

	Máxima	Media	Mínima
<b>Límite [MW]</b>	300	300	300
<b>Contingencia Limitante</b>	--	--	--
<b>Elemento</b>	--	--	--
<b>Violación</b>	Sin Contingencia Limitante	Sin Contingencia Limitante	Sin Contingencia Limitante



**Contingencia Limitante para el área de Costa Rica:**

**CONTINGENCY 'C05'**

TRIP LINE FROM BUS 54000 TO BUS 56102 CKT 10

**CONTINGENCY 'C74'**

TRIP LINE FROM BUS 58300 TO BUS 58350 CKT 1

**Máxima Capacidad de Transferencia  
PANAMÁ**

**Límite de transferencia impuesto por contingencias**

**Exportación de Panamá hacia Costa Rica (Sur-Norte)**

	Máxima	Media	Mínima
<b>Límite [MW]</b>	200	200	200
<b>Contingencia Limitante</b>	--	--	--
<b>Elemento</b>	--	--	--
<b>Violación</b>	Límite de exportación de PA	Límite de exportación de PA	Límite de exportación de PA
<b>Importación de Panamá desde Costa Rica (Norte-Sur)</b>			
	Máxima	Media	Mínima
<b>Límite [MW]</b>	200	200	190
<b>Contingencia Limitante</b>	--	--	P70
<b>Elemento</b>	--	--	6380 BOQIII230 - 6011 MDN230
<b>Violación</b>	Límite de importación de PA	Límite de importación de PA	0.71%

**Contingencia Limitante para el área de Panamá:**

**CONTINGENCY 'P70'**

DISCONNECT BRANCH FROM BUS 6182 TO BUS 6440 CKT 5A

LÍMITE DE IMPORTACIÓN:

Se refiere a que dicha área de control ha reportado en sus archivos de decremento de generación, que no le es posible importar más de ese valor en ese escenario de demanda, por razones de porcentaje mínimo de reserva rodante que debe mantener o por despacho de la generación base.

LÍMITE DE EXPORTACIÓN

Se refiere a que dicha área de control ha reportado en sus archivos de incremento de generación, que no le es posible exportar más de ese valor en ese escenario de demanda, debido a que ya no posee más generación disponible o por condiciones técnico-operativas que limitan el despacho de más generación disponible.

**RAZONES TÉCNICAS DE LOS VALORES DETERMINADOS POR LÍMITE DE EXPORTACIÓN DEL ÁREA DE CONTROL DE PANAMÁ.**

LÍMITE DE EXPORTACIÓN/IMPORTACIÓN:

La razón limitante de exportación en Panamá de 200 MW hacia el SER, de acuerdo a lo expresado en la nota **ETE-DCND-GOP-PMP-763-2024** con los análisis indicados en el estudio EDGxPC\_ExpSN\_200, se debe a que los tiempos y condiciones de actuación del esquema local EDGxPC instalado en Panamá pueden cumplirse (El CND-ETESA subió el umbral de los esquemas EDGxPC y C-08 a 250 MW el día 22-oct-2024), lo anterior para cumplir con los CCSD establecidos en el RMER y además para



resguardar la operación segura del sistema, este valor de 200 MW deberá aplicarse a partir del 6 de mayo de 2025, antes de esa fecha se mantendrá el valor de 0 MW solicitado mediante nota: **EOR-GOS-01-04-2025-046**.

## REPRESENTACIÓN MÁXIMAS CAPACIDADES DE TRANSFERENCIA INDIVIDUALES

A continuación, se representan en forma gráfica, los valores de capacidad de importación, exportación y porteo resultantes del análisis individual, considerando contingencias.

### Análisis Individuales Demanda Máxima

**Demanda Maxima**

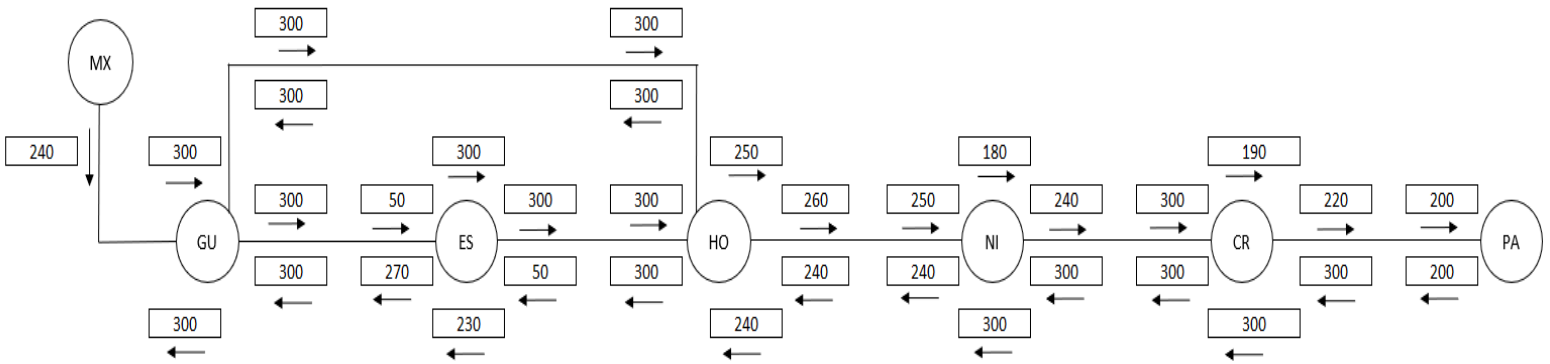

### Análisis Individuales Demanda Media

**Demanda Media**

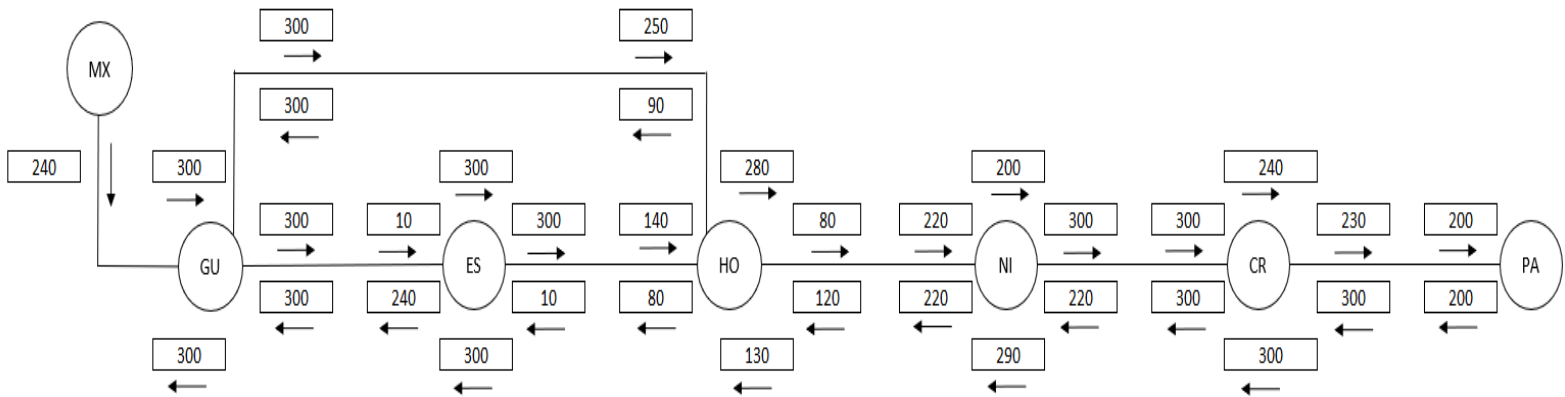

### Análisis Individuales Demanda Mínima

**Demanda Minima**

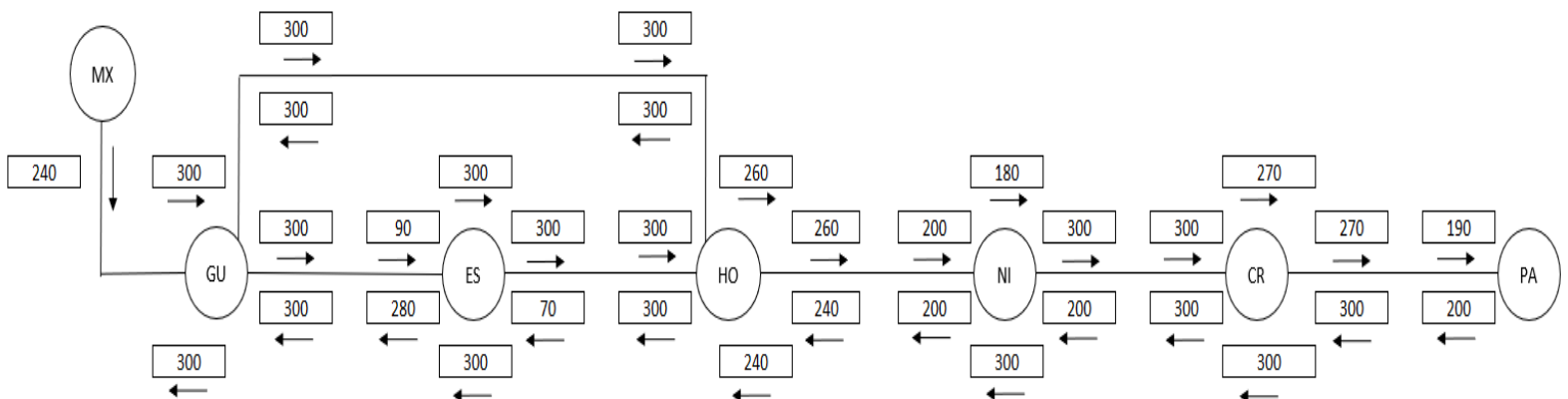

## 7. CASOS INTEGRADOS CON TRANSFERENCIAS

En el caso de Nicaragua, Costa Rica y Panamá, se han establecido los límites de transferencia entre áreas de control adyacentes a partir de las capacidades individuales de cada área, analizando en conjunto las capacidades de importación, exportación y porteo, seleccionando el menor valor de entre los valores mayores de cada área (sección 7.1). El objetivo de aplicar en esta forma la definición de las restricciones entre áreas de control, es que en el MER exista la oportunidad de maximizar las transferencias, respetándose los Criterios de Calidad, Seguridad y Desempeño.

### 7.1 MÉTODO PARA DEFINIR LA MÁXIMA TRANSFERENCIA ENTRE ÁREAS DE CONTROL (NICARAGUA– COSTA RICA – PANAMÁ).

Para definir la máxima capacidad de transferencia de potencia entre dos áreas de control, se aplica el método que se explica a continuación:

Se hace referencia a la definición de transferencias máximas en dirección norte-sur:

- 1- Para el área de control adyacente Sur, se comparan los valores de capacidad de importación y capacidad de porteo correspondientes a la misma dirección de transferencia (N-S) y se toma el mayor de los dos valores.
- 2- Para el área de control adyacente Norte, se comparan los valores de capacidad de Exportación y capacidad de porteo correspondientes a la misma dirección de transferencia (N-S) y se toma el mayor de los dos valores.
- 3- Se define la máxima capacidad de transferencia de potencia (MCTP) entre las áreas de control adyacentes, como el menor de los dos valores resultantes en los pasos 1 y 2.

En el Diagrama 1, se representan las áreas de control interconectadas A, B y C, para las cuales se requiere definir capacidades máximas de transferencia en dirección B→C considerando dirección Norte – Sur.

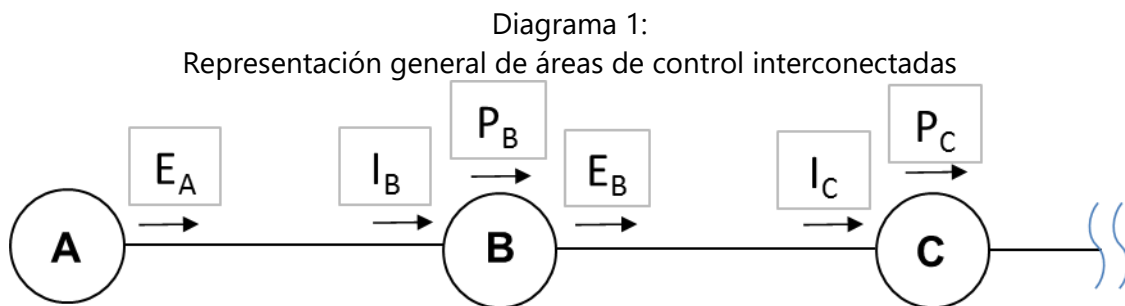

Para definir la capacidad de transferencia entre las áreas de control B y C ( $MT_{B \rightarrow C}$ ), se aplica:

- Si  $\text{mayor} \{E_B | P_B\} < \text{valor mayor} \{I_C | P_C\}$ , entonces  $MT_{B \rightarrow C} = \text{Mayor} \{E_B | P_B\}$
- Si  $\text{mayor} \{E_B | P_B\} > \text{valor mayor} \{I_C | P_C\}$ , entonces  $MT_{B \rightarrow C} = \text{Mayor} \{I_C | P_C\}$



Dónde:

B: Área de control adyacente norte.

C: Área de control adyacente sur.

$E_B$ : Máxima capacidad de exportación norte-sur del área de control B.

$P_B$ : Máxima capacidad de Porteo norte-sur del área de control B

$I_C$ : Máxima capacidad de Importación norte-sur del área de control C.

$P_C$ : Máxima capacidad de Porteo norte-sur del área de control C.

El método descrito anteriormente, se aplica de igual manera para definir máximas capacidades de transferencia en la dirección Sur-Norte.

Los valores de transferencia que se han definido entre pares de países, indican el valor máximo que puede transferirse de un área de control hacia otra, en la dirección que corresponda, sin que signifique necesariamente que el área de control que recibe el flujo tenga esa capacidad de importación máxima, o que el área que se muestra enviando el flujo tenga esa capacidad de exportación máxima; esto debido a que en algunos casos se ha definido el valor de máxima transferencia a partir de la capacidad de porteo. Por lo anterior, en el proceso de validación eléctrica del Predespacho regional, el EOR revisará que las áreas de control no queden importando, exportando o porteoando, un valor de potencia mayor que el valor seguro de transferencia definido bajo este método.

A continuación, se presentan los diagramas que indican los valores de máxima capacidad de transferencia de potencia entre áreas de control.

## 7.2 MÁXIMAS TRANSFERENCIAS, DEMANDA MÁXIMA (ANILLO NORTE) NORTE – SUR

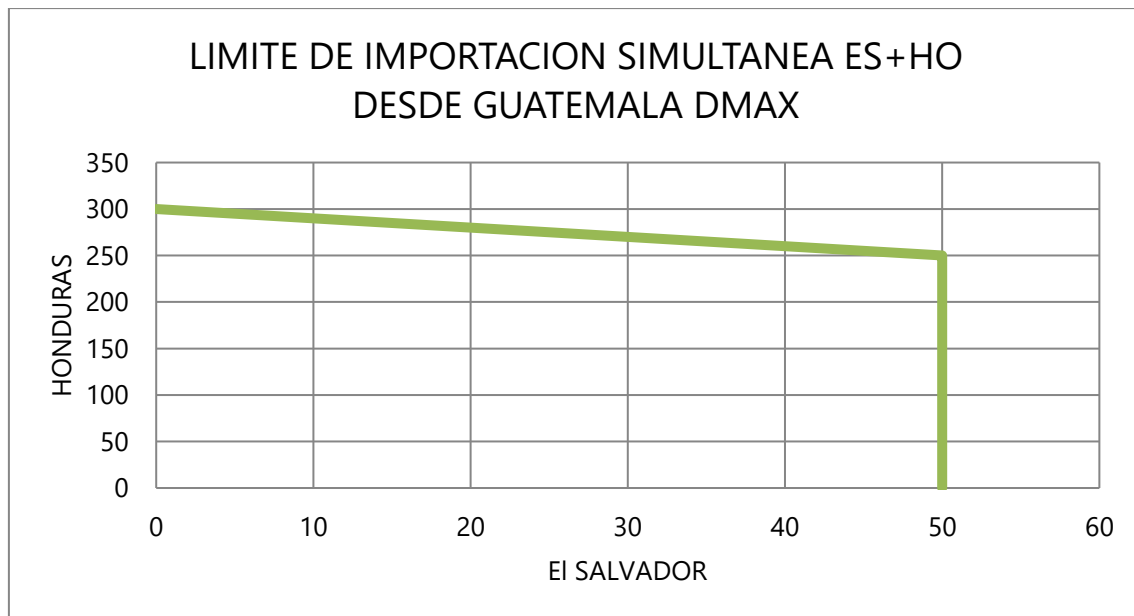

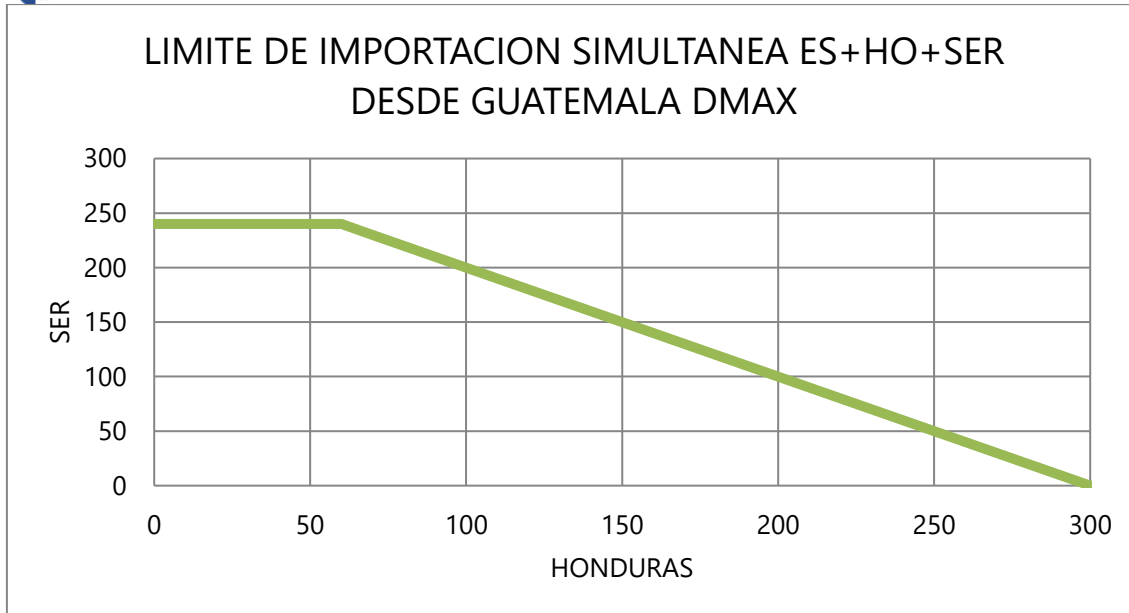

**7.3 MÁXIMAS TRANSFERENCIAS, DEMANDA MÁXIMA (HONDURAS – NICARAGUA – COSTA RICA – PANAMÁ)**

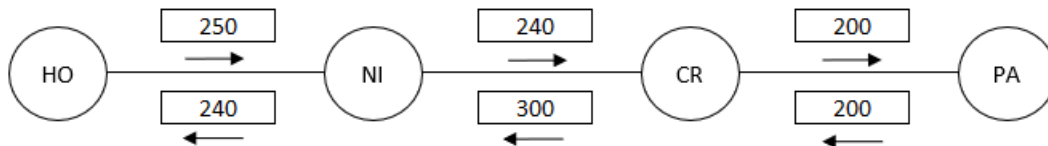

**7.4 MÁXIMAS TRANSFERENCIAS, DEMANDA MEDIA (ANILLO NORTE) NORTE –SUR**

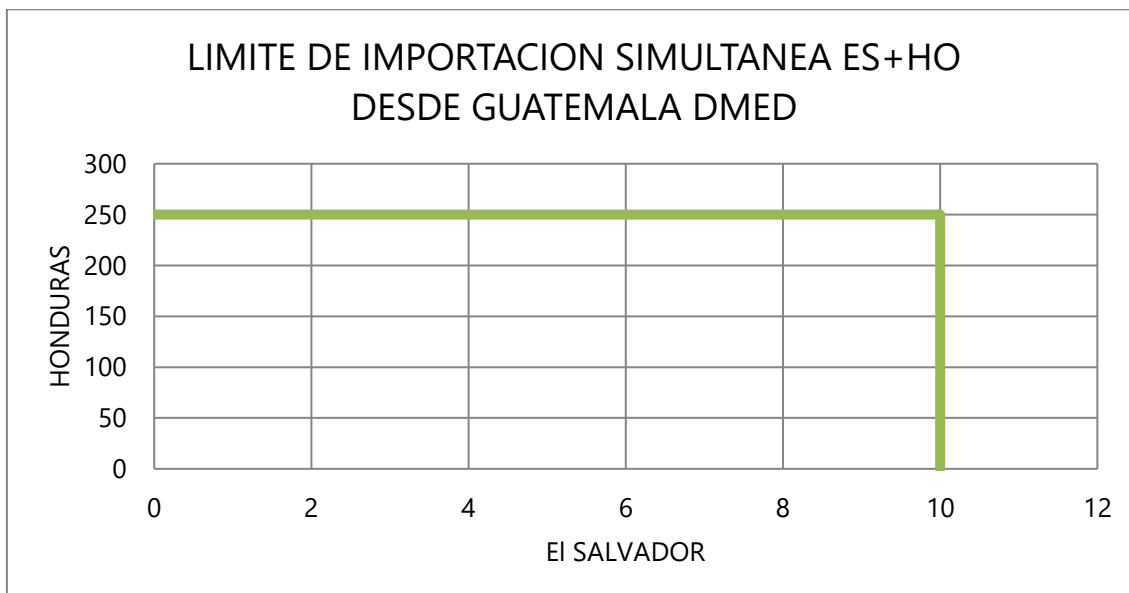

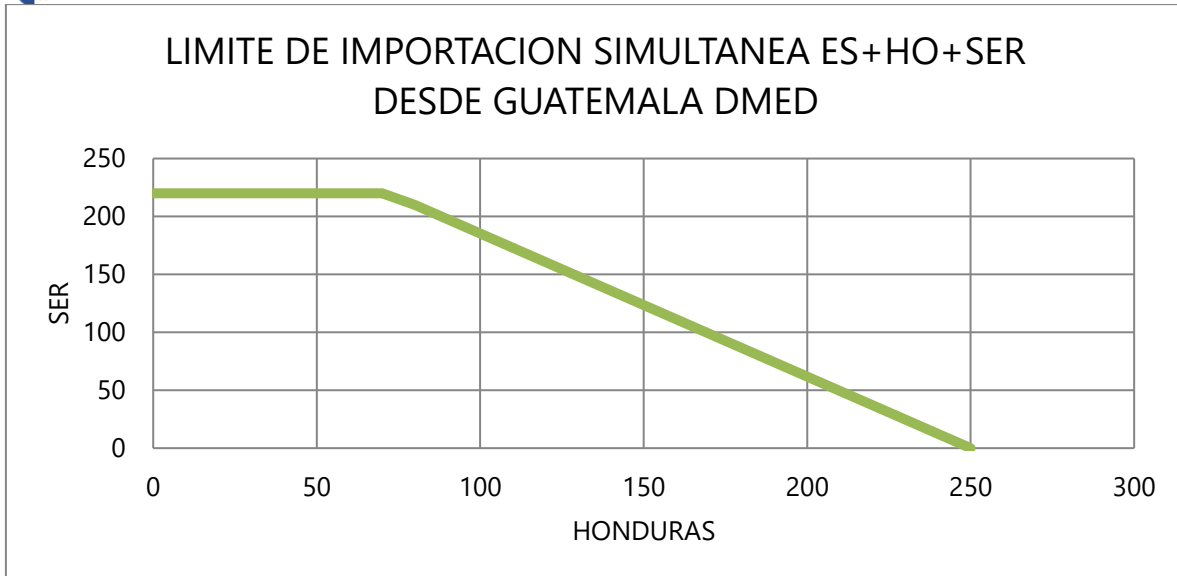

7.5 MÁXIMAS TRANSFERENCIAS, DEMANDA MEDIA (HONDURAS – NICARAGUA – COSTA RICA – PANAMÁ)

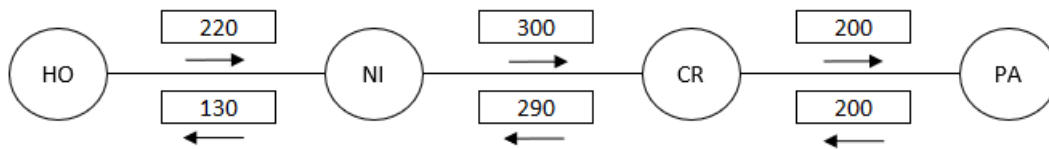

7.6 MÁXIMAS TRANSFERENCIAS, DEMANDA MÍNIMA (ANILLO NORTE –SUR)

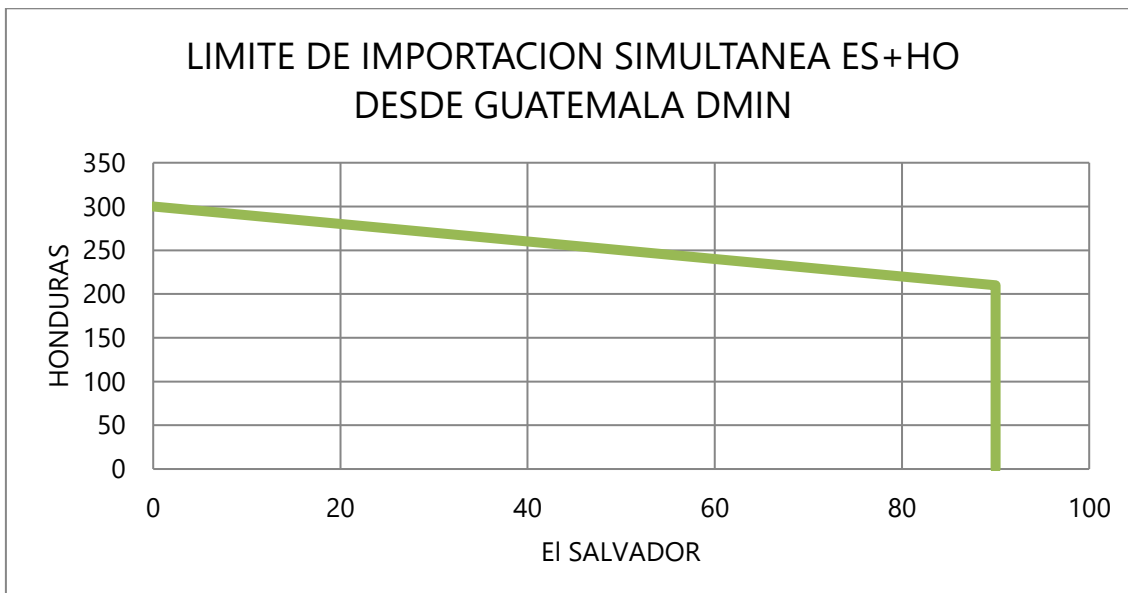



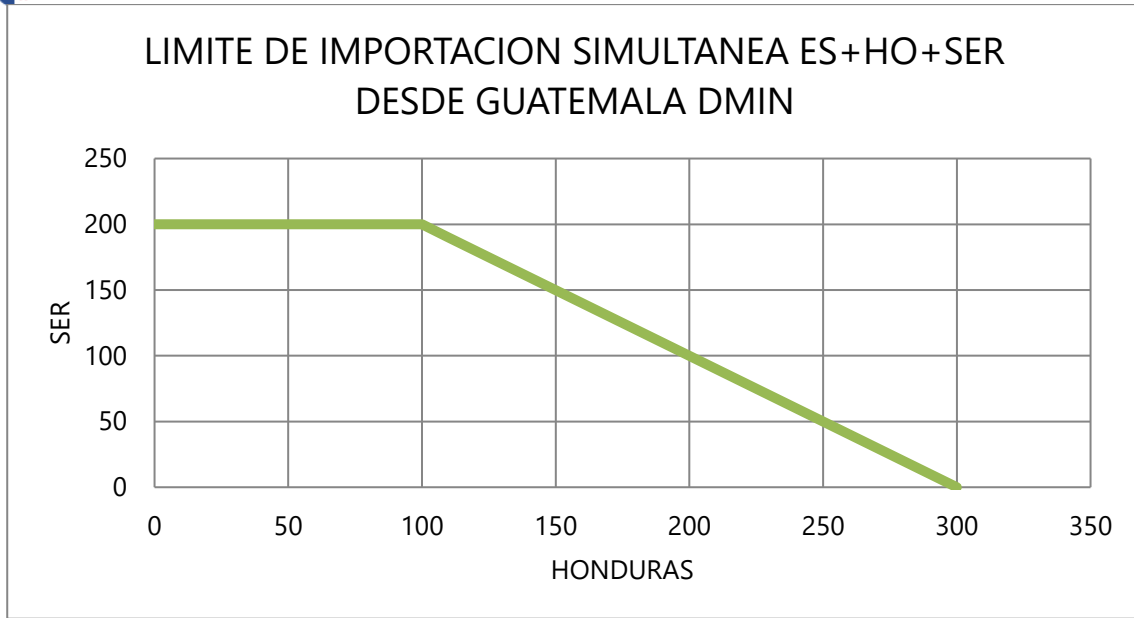

**7.7 MÁXIMAS TRANSFERENCIAS, DEMANDA MÍNIMA (HONDURAS – NICARAGUA – COSTA RICA – PANAMÁ)**

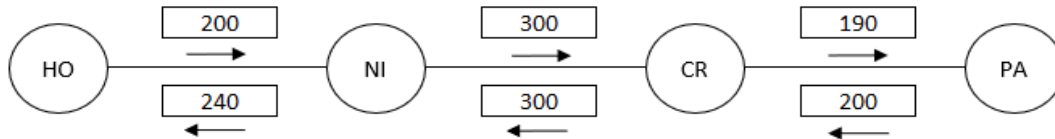

**8. TABLA RESUMEN DE CAPACIDADES DE TRANSFERENCIA ENTRE ÁREAS DE CONTROL ADYACENTES**

En las tablas 8 y 9, se presenta el resumen de los valores de máxima capacidad de transferencia entre áreas de control adyacentes para los tres escenarios de demanda máxima, media y mínima en dirección Norte - Sur y Sur - Norte.

Tabla 8: Máxima capacidad de transferencia de potencia entre áreas de control Norte – Sur

ESCENARIO DE DEMANDA	GUA – ELS + GUA – HON + ELS – HON (*)	HONDURAS NICARAGUA	NICARAGUA COSTA RICA	COSTA RICA PANAMÁ
Máxima	300	250	240	200
Media	300	220	300	200
Mínima	300	200	300	190

Tabla 9: Máxima capacidad de transferencia de potencia entre áreas de control  
Sur – Norte

ESCENARIO DE DEMANDA	GUA – ELS + GUA – HON + ELS – HON (*)	NICARAGUA HONDURAS	COSTA RICA NICARAGUA	PANAMÁ COSTA RICA
	Máxima	300	240	300
Media	300	130	290	200
Mínima	300	240	300	200

(\*) Los valores mostrados en las tablas 8 y 9, representan la máxima capacidad de transferencia simultánea a través de Guatemala, El Salvador y Honduras. Considerando que se puede dar cualquier combinación de valores de importación simultánea, se deberán cumplir las máximas capacidades mostradas en las gráficas 1 a la 6, de la sección 6.1

**9. CÁLCULO DE VALORES DE IMPORTACIÓN TOTAL Y EXPORTACIÓN TOTAL DE CADA ÁREA DE CONTROL, PARA DERECHOS DE TRANSMISIÓN**

Así mismo, con base en los valores determinados para las máximas capacidades de transferencia de potencia (MCTP) individuales, se calculan también los valores de Importación Total y de Exportación Total de cada área de control del SER, de conformidad con lo establecido en el Anexo R, Libro III del RMER:

- **Importación Total Máxima de un área de control para asignación de DT:** Será el menor valor de importación total de los 3 escenarios de demanda, considerando que la importación total de cada escenario de demanda es el mayor entre los valores de importación Norte-Sur y Sur-Norte de dicha área de control.
- **Exportación Total Máxima de un área de control para asignación de DT:** Será el menor valor de exportación total de los 3 escenarios de demanda, considerando que la exportación total de cada escenario de demanda es el mayor entre los valores de exportación Norte-Sur y Sur-Norte de dicha área de control.

Así, en la Tabla 10 a continuación, se muestran los valores resultantes de las capacidades de Importación Total y Exportación Total:

Tabla 10. - Capacidad de Importación Total y Exportación Total para la asignación de DT.

ÁREA DE CONTROL	IMPORTACIÓN TOTAL MÁXIMA	EXPORTACIÓN TOTAL MÁXIMA
GUATEMALA	300	300
EL SALVADOR	10	270
HONDURAS	250	80
NICARAGUA	200	240
COSTA RICA	300	300
PANAMÁ	190	200



Los valores de Importación Total y Exportación Total mostrados en la Tabla 10, están sujetos a cambios o actualizaciones, en dependencia de cambios o actualizaciones de los valores de máximas capacidades de transferencia de potencia (MCTP) individuales, o con base en análisis de sensibilidades, o a solicitud expresa de un OSOM, cuyo caso es revisado y validado por el EOR.

**10. CÁLCULO DE CAPACIDADES OPERATIVAS DE TRANSMISIÓN PARA DERECHOS DE TRANSMISIÓN (COTDT)**

A partir de los valores de las máximas capacidades de transferencia de potencia (MCTP) individuales, calculados en este estudio, también se establecen las capacidades operativas de transmisión para asignación de derechos de transmisión (COTDT), de conformidad con lo establecido en el Anexo R, Libro III del RMER, siguiendo el método que se explica a continuación:

Como ejemplo, se considerará como referencia las máximas capacidades de transferencia de potencia individuales en dirección Norte-Sur:

- 1- Para el área de control adyacente Norte, se comparan los valores de capacidad de Exportación y capacidad de Porteo correspondientes a la misma dirección de transferencia (N-S) y se toma el mayor de los dos valores.
- 2- Para el área de control adyacente Sur, se comparan los valores de capacidad de Importación y capacidad de Porteo correspondientes a la misma dirección de transferencia (N-S) y se toma el mayor de los dos valores.
- 3- Este proceso se repite para los 3 escenarios de demanda.
- 4- Se define la capacidad operativa para derechos firmes entre 2 áreas de control adyacentes, como el menor de los dos valores resultantes en los pasos 1 y 2 anteriores, para los 3 escenarios de demanda.

El método descrito anteriormente, se aplica de igual manera para definir las capacidades operativas para derechos firmes entre 2 áreas de control adyacentes, en la dirección Sur-Norte.

Con base en lo anterior, a partir de las máximas capacidades de transferencia de potencia entre áreas de control del SER determinadas en el presente estudio, se muestra a continuación la Tabla 11 con los valores resultantes de las capacidades operativas para asignación de derechos de transmisión:

Tabla 11.- Capacidades Operativas de Transmisión para asignación de Derechos de Transmisión (COTDT)

GUATEMALA – EL SALVADOR		GUATEMALA - HONDURAS		EL SALVADOR - HONDURAS		HONDURAS - NICARAGUA		NICARAGUA - COSTA RICA		COSTA RICA - PANAMÁ	
N-S	S-N	N-S	S-N	N-S	S-N	N-S	S-N	N-S	S-N	N-S	S-N
300	270	280	130	280	130	200	130	240	290	190	200

Las COTDT mostradas en la Tabla 11, están sujetas a cambios o actualizaciones, en dependencia de cambios o actualizaciones de los valores de máximas capacidades de transferencia de potencia, o con base en análisis de sensibilidades, o a solicitud expresa de un OSOM, cuyo caso es revisado y validado por el EOR.

**11. CÁLCULO DE LOS VALORES INDIVIDUALES DE MCTP (PORTEO, IMPORTACIÓN Y EXPORTACIÓN) “MÁS RESTRICTIVOS” PARA DERECHOS DE TRANSMISIÓN**

A partir de los valores de las máximas capacidades de transferencia de potencia (MCTP) individuales, determinados en este estudio, también se establecen los valores individuales de “MCTP más restrictivas” (Porteo, Importación y Exportación) de los 3 escenarios de demanda para cada área de control, de conformidad con lo establecido en el numeral 7 del Anexo R, Libro III del RMER, siguiendo el método que se explica a continuación:

Para cada valor de MCTP en cada dirección Norte-Sur y Sur-Norte, se seleccionará el menor valor entre los 3 escenarios de demanda, por ejemplo:

- 1- Para la Importación Norte-Sur de un área de control, se seleccionará el menor valor entre los 3 escenarios de demanda, de igual manera se procederá para la Importación Sur-Norte.
- 2- Para la Exportación Norte-Sur de un área de control, se seleccionará el menor valor entre los 3 escenarios de demanda, de igual manera se procederá para la Exportación Sur-Norte.
- 3- Para el Porteo Norte-Sur de un área de control, se seleccionará el menor valor entre los 3 escenarios de demanda, de igual manera se procederá para el Porteo Sur-Norte.

Con base en lo anterior, se muestra a continuación la Tabla 12 y el diagrama 11.1 con los valores individuales de “MCTP más restrictivas” para asignación de Derechos de Transmisión (DT):

Tabla 12.- Valores individuales de MCTP (Porteo, Importación y Exportación) más restrictivas para DT

PAIS	MCTP_AREA_CONTROL	MAX	MED	MIN	MCTP más restrictiva
GUA	01-Guatemala: EXPORTACIÓN HACIA-El Salvador.	300	300	300	300
GUA	02-Guatemala: EXPORTACIÓN HACIA-Honduras.	300	300	300	300
GUA	03-Guatemala-EXPORTACIÓN SIMULTÁNEA-El Salvador + Honduras.	300	260	300	260
GUA	04-Guatemala: IMPORTACIÓN DESDE-Honduras.	300	300	300	300
GUA	05-Guatemala: EXPORTACIÓN SIMULTÁNEA hacia El Salvador y Honduras + SER.	300	300	300	300
GUA	06-Guatemala: IMPORTACIÓN DESDE-El Salvador.	300	300	300	300
GUA	07-Guatemala: PORTEO Norte-Sur (Honduras-El Salvador).	300	300	300	300
GUA	08- Guatemala: PORTEO Sur-Norte (El Salvador- Honduras).	300	300	300	300
ELS	09-El Salvador: EXPORTACIÓN HACIA-Honduras.	300	300	300	300
ELS	10-El Salvador: PORTEO Norte-Sur (Guatemala-Honduras).	300	300	300	300
ELS	11-El Salvador: IMPORTACIÓN DESDE-Honduras.	50	10	70	10

<b>ELS</b>	12-El Salvador: IMPORTACIÓN DESDE-Guatemala.	50	10	90	10
<b>ELS</b>	13-El Salvador: PORTEO Sur-Norte (Honduras-Guatemala).	230	300	300	230
<b>ELS</b>	14-El Salvador: EXPORTACIÓN HACIA-Guatemala.	270	240	280	240
<b>HON</b>	15-Honduras-IMPORTACIÓN Sur-Norte.	240	120	240	120
<b>HON</b>	16-Honduras: PORTEO Sur-Norte.	240	130	240	130
<b>HON</b>	17-Honduras: PORTEO Norte-Sur.	250	280	260	250
<b>HON</b>	18-Honduras: EXPORTACIÓN Norte-Sur.	260	80	260	80
<b>HON</b>	19-Honduras-IMPORTACIÓN DESDE-El Salvador.	300	140	300	140
<b>HON</b>	20-Honduras- EXPORTACIÓN HACIA-El Salvador.	300	80	300	80
<b>HON</b>	21-Honduras-IMPORTACIÓN DESDE-Guatemala.	300	250	300	250
<b>HON</b>	22-Honduras- EXPORTACIÓN HACIA-Guatemala.	300	90	300	90
<b>NIC</b>	Exportación de Nicaragua hacia Costa Rica (Norte-Sur)	240	300	300	240
<b>NIC</b>	Importación de Nicaragua desde Honduras (Norte-Sur)	250	220	200	200
<b>NIC</b>	Porteo Norte-Sur	180	200	180	180
<b>NIC</b>	Exportación de Nicaragua hacia Honduras (Sur-Norte)	240	220	200	200
<b>NIC</b>	Importación de Nicaragua desde Costa Rica (Sur-Norte)	300	220	200	200
<b>NIC</b>	Porteo Sur-Norte	300	290	300	290
<b>CRI</b>	Exportación de Costa Rica hacia Panamá (Norte-Sur)	220	230	270	220
<b>CRI</b>	Importación de Costa Rica desde Nicaragua (Norte-Sur)	300	300	300	300
<b>CRI</b>	Porteo Norte-Sur	190	240	270	190
<b>CRI</b>	Exportación de Costa Rica hacia Nicaragua (Sur-Norte)	300	300	300	300
<b>CRI</b>	Importación de Costa Rica desde Panamá (Sur-Norte)	300	300	300	300
<b>CRI</b>	Porteo Sur-Norte	300	300	300	300
<b>PAN</b>	Exportación de Panamá hacia Costa Rica (Sur-Norte)	200	200	200	200
<b>PAN</b>	Importación de Panamá desde Costa Rica (Norte-Sur)	200	200	190	190

Diagrama 11.1- Valores individuales de MCTP (Porteo, Importación y Exportación) más restrictivas para DT

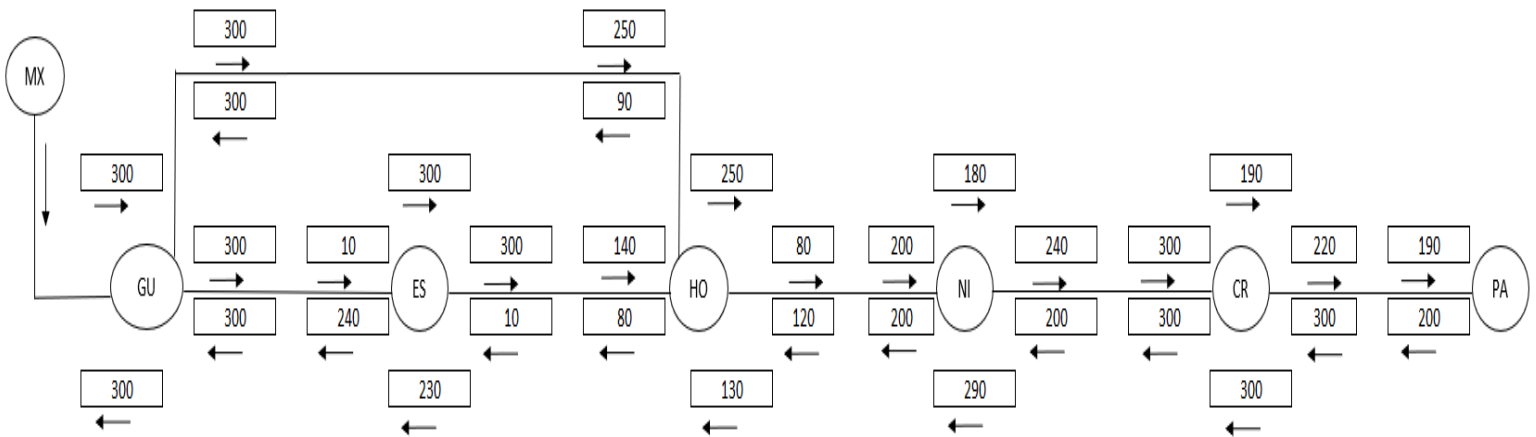

**12. RESULTADOS DEL ANÁLISIS QV PARA CASOS SIN TRANSFERENCIAS E INTEGRADOS CON  
TRANSFERENCIAS N-S Y S-N ENTRE ÁREAS DE CONTROL DEL SER PARA MAYO-2025**

A partir de los escenarios de máximas transferencias integrados y ajustando su reserva primaria al 5% como mínimo, luego se procedió a realizar el análisis QV, aplicando contingencias N-1 más severas para cada caso integrado con las MCTP resultantes.

A continuación, se muestran los valores de reserva de potencia reactiva mínimos ante contingencias N-1, para los escenarios con transferencias Norte – Sur como Sur –Norte, así como para los casos base sin transferencias entre áreas de control:

<b>RESERVAS MÍNIMAS DE POTENCIA REACTIVA</b>					
<b>Caso</b>	<b>Nodo</b>	<b>Contingencia</b>	<b>V (Pu)</b>	<b>Q (MVR)</b>	<b>Q 0.9 (MVR)</b>
<b>Base_SER_Max_2025-May-01_MEX</b>	27471	S3	0.51	-140.84	-47.64
	27471	GTUG1	0.51	-143.53	-48.16
	27471	GTUV3	0.51	-143.04	-47.73
<b>Base_SER_Med_2025-May-01_MEX</b>	27471	S3	0.58	-131.43	-62.17
	27471	GTUG1	0.58	-135.42	-64.43
	27471	GTUV3	0.58	-135.16	-64.07
<b>Base_SER_Min_2025-May-01_MEX</b>	27471	S3	0.5	-133.31	-26.53
	27471	CNOV2	0.5	-136.35	-29.51
	27471	GTUG1	0.5	-137	-30.12
<b>Base_SER_Max_2025-May-01_Max_Transf_NS_DIN_5%</b>	4402	FORG1	0.92	-23.37	-18.79
	4403	FORG1	0.92	-26.31	-13.34
	4800	FORG1	0.93	-29.5	19.09
<b>Base_SER_Med_2025-May-01_Max_Transf_NS_DIN_5%</b>	3030	I1	0.83	-66.2	-37.68
	3429	I1	0.84	-95.49	-42.27
	3030	HO1	0.82	-67.95	-39.2
<b>Base_SER_Min_2025-May-01_Max_Transf_NS_DIN_5%</b>	27471	I1	0.59	-91.97	-4.28
	27471	HO1	0.59	-92.56	-4.41
	27471	GTUG1	0.64	-93.13	-6.93
<b>Base_SER_Max_2025-May-01_Max_Transf_SN_DIN_5%</b>	27471	S3	0.5	-140.26	-46.9
	27471	I1	0.51	-142.59	-46.93
	27471	HO1	0.51	-142.64	-46.97
<b>Base_SER_Med_2025-May-01_Max_Transf_SN_DIN_5%</b>	27471	S3	0.57	-140.07	-67.83
	27471	HO2	0.57	-141.28	-68.3
	3190	HO1	0.54	-154.25	-66.28
<b>Base_SER_Min_2025-May-01_Max_Transf_SN_DIN_5%</b>	27471	S3	0.5	-131.8	-24.73
	27471	I1	0.5	-134.53	-27.1
	27471	HO1	0.5	-134.58	-27.14



De la tabla resumen, se pueden observar que el nodo con menor reserva de potencia reactiva ante contingencia simple N-1 de los escenarios analizados, pertenece al área de control de Nicaragua el cual se muestra a continuación:

Nombre	Nodo	$Q_{min}$ (MVR)
SND-230 KV	4402	-23.37

Lo anterior no significa que dicho nodo presenta colapso de tensión ante el monto de reserva de potencia reactiva observado, ya que posee un margen mayor a 10 MVAR.

### **CONCLUSIÓN:**

Del análisis de los resultados Q-V se concluye que, ante la ocurrencia de las contingencias N-1 más severas, los nodos del SER cuentan con reserva de potencia reactiva, por lo que según las condiciones operativas informadas y remitidas por los OS/OM en sus Bases de Datos y conforme lo establecido en el numeral 2.2.2.2 del Libro I del RMER, no se identifican problemas de estabilidad de voltaje en los nodos analizados.

### **13. ANÁLISIS DINÁMICO DE FLUJOS DE POTENCIA CON TRANSFERENCIAS N-S Y S-N, CASOS INTEGRADOS PARA MAYO 2025**

A continuación, se presentan los resultados del análisis de estabilidad dinámica ante contingencias N-1 en el sistema integrado del SER, a partir de las condiciones operativas informadas y remitidas por los OS/OM en sus Bases de Datos, conforme lo establecido en el numeral 2.2.2.2 del Libro I del RMER, para condiciones de operación típicas correspondientes, con el objetivo de verificar el cumplimiento de los Criterios de Calidad Seguridad y Desempeño.

Se analizaron los casos integrados con las MCTP, de demanda máxima, media y mínima, en los cuales se utilizaron los resultados de las máximas transferencias entre las áreas de control, tanto en dirección norte-sur como sur-norte y además de considerar una reserva rodante de regulación primaria como mínimo de 5% en todo el SER, para cada uno de los escenarios de demanda integrados.

### **FLUJOS MÁXIMOS DE POTENCIA A TRAVÉS DE LAS LÍNEAS DE INTERCONEXIÓN EN EL SER.**

Se analizaron las contingencias N-1 más severas, que provocarían variaciones de flujos de potencia significativos en las líneas de interconexión de las áreas de control en el SER, en las siguientes tablas se presentan los valores de flujo máximo ante contingencias N-1 de acuerdo con los resultados del análisis transitorio.



## Máximas Capacidades de Transferencia de Potencia Mayo 2025

**TABLA 1. DEMANDA MÁXIMA TRANSFERENCIA NS**

Demanda Máxima - NS - Flujos de Potencia Activa [MW]													
Contingencia	THP-LBR	MOY-AHU	LVG-AHU	PAN-LEC	15SE-NNC	15SE-AGC	PRD-LNI	AGC-SND	AMY-LIB	LVG-CAS	CAH-CHA	RCL-PRO	RCL-DOM
<b>G19</b>	373.8	115.17	112.69	188.15	196.12	131.02	171.52	169.79	132.86	117.63	98.96	15.44	141.72
<b>P80</b>	367.34	114.09	112.93	180.38	193.6	129.29	166.87	165.59	126.55	113.02	95.14	4.42	139.73
<b>NI11</b>	364.71	113.03	112.05	179.58	192.57	128.57	165.72	164.4	127.41	112.12	95.09	4.7	139.72
<b>NI12</b>	367.05	113.97	112.83	180.29	193.49	129.21	166.75	165.46	126.74	113.1	95.08	4.34	139.73
<b>C3</b>	370.78	114.89	113.59	181.48	192.39	128.43	165.92	164.54	117.42	242.03	95.01	13.27	139.59
<b>S3</b>	446.89	150.96	143.15	190.79	187.86	125.42	165.25	163.98	125.9	112.55	94.48	10.47	139.39
<b>JEN-C1</b>	497.86	110.71	109.36	180.16	191.26	127.76	164.61	163.46	126.3	112.88	96.57	13.27	140.33
<b>SJO-C</b>	492.02	110.57	109.63	179.51	191.27	127.77	164.71	163.56	125.76	112.48	96.17	12.74	140.09
<b>CNOV2</b>	367.29	114.06	112.91	180.36	193.58	129.27	166.84	165.56	126.51	112.99	95.05	4.34	139.7
<b>COBG1</b>	367.36	114.09	112.94	180.38	193.61	129.29	166.88	165.6	126.55	113.02	95.08	4.34	139.72
<b>CHANG1</b>	467.27	154.18	146.18	210.98	230.17	153.95	219.39	212.99	180.47	152.65	144.67	26.48	153.11
<b>ANG-U1</b>	422.42	136.06	131.15	197.12	213.7	142.86	195.38	191.46	157	135.47	94.38	12.08	139.21
<b>REV-U1</b>	411.46	131.74	127.56	193.79	209.64	140.09	190.54	186.99	151.89	131.71	90.68	7.52	140.62
<b>CJN U01</b>	417.11	130.32	126.68	202.98	209.68	140.22	165.39	164.19	125.57	112.3	94.64	8.93	139.48
<b>GTUG1</b>	496.69	164.34	154.6	218.45	239.57	160.26	233.87	225.83	194.63	162.92	140.99	37.45	168.55
<b>GTUV3</b>	510.9	169.9	159.21	222.61	244.34	163.47	240.75	231.89	201.91	168.24	146.37	41.54	171.78
<b>I2</b>	359.41	109.78	109.36	176.54	187.86	125.42	158.48	158.02	117.42	106.25	88.45	63.22	135.24
<b>I1</b>	417.52	233.39	204.66	176.54	301.13	203.21	174.72	172.43	132.86	117.37	95.77	17.25	140.02
<b>I13</b>	366.53	112.87	111.92	179.45	192.5	128.55	165.42	164.26	125.02	112.01	88.45	66.18	175.5
<b>GU2</b>	362.67	113.47	111.98	182.01	192.66	128.65	166.99	165.69	126.63	113.08	95.11	4.34	139.74
<b>ES1</b>	367.94	212.98	109.36	193.1	187.86	125.42	166.74	165.43	126.43	112.94	95.02	5.75	139.69
<b>HO1</b>	420.82	234.99	205.97	176.54	302.46	204.14	174.95	172.64	133.09	117.54	96.01	17.64	140.1
<b>HO2</b>	364.11	111.82	110.97	179.48	190.88	126.91	158.48	282.66	130.27	115.76	99.36	14.32	141.89
<b>CR1</b>	364.31	112.82	111.88	179.45	192.44	128.48	165.66	164.39	240.79	106.25	95.16	10.06	139.6
<b>CR2</b>	370.78	114.89	113.59	181.48	192.39	128.43	165.92	164.54	117.42	242.03	95.01	13.27	139.59
<b>PA1</b>	367.12	113.99	112.86	180.31	193.51	129.23	166.75	165.48	126.42	112.93	95.31	5.79	139.6





## Máximas Capacidades de Transferencia de Potencia Mayo 2025

**TABLA 2. DEMANDA MEDIA TRANSFERENCIA NS**

Demanda Media - NS - Flujos de Potencia Activa [MW]													
Contingencia	THP-LBR	MOY-AHU	LVG-AHU	PAN-LEC	15SE-NNC	15SE-AGC	PRD-LNI	AGC-SND	AMY-LIB	LVG-CAS	CAH-CHA	RCL-PRO	RCL-DOM
<b>G19</b>	389.27	136.92	111.78	187.18	160.15	130.23	177.8	159.05	162.1	133.73	142.15	17.97	111.4
<b>P62</b>	440.51	158.86	131.17	197.07	182.03	144.73	203.61	182.18	188.47	153.22	159.93	32.27	123.78
<b>NI11</b>	329.51	114.07	94.08	163.4	137.49	115.18	145.32	129.63	131.04	109.16	122.86	25.73	99.48
<b>NI12</b>	329.52	114.07	94.08	163.4	137.49	115.18	145.25	129.75	128.93	111.62	122.32	26.14	99.14
<b>C3</b>	397.82	141.58	116.84	184.32	165.11	133.5	181.25	161.94	128.93	304.56	143.02	18.66	112.04
<b>S3</b>	458.24	172.34	141.92	189.57	147.54	121.93	168.16	150.24	152.26	126.44	137.05	9.19	110.91
<b>JEN-C1</b>	500.94	129.21	105.81	177.39	153.87	126.09	167.03	149.29	151.27	125.7	136.53	11.44	110.68
<b>SJO-C</b>	495.52	129.52	106.5	177.05	154.38	126.42	167.25	149.5	151.49	125.87	136.65	10.78	110.73
<b>CNOV2</b>	495	181.28	149.76	213.29	203.75	159.03	233.75	208.92	220.76	176.98	183.38	50.86	139.9
<b>COBG2</b>	329.54	114.12	94.12	163.43	137.61	115.25	145.24	129.75	129.25	109.38	122.28	26.15	99.11
<b>PAI-U1</b>	449.73	162.51	134.19	199.8	185.44	146.99	208.45	186.52	197.06	153.23	142.35	17.9	111.7
<b>REV-U1</b>	452.93	163.78	135.24	200.73	186.66	147.79	210.07	187.96	195.08	158.06	137.9	20.77	113.28
<b>CJN U01</b>	442.01	156.14	129.13	203.85	179.48	143.07	178.67	159.69	163.14	134.49	143.81	15.37	114.41
<b>GTUG1</b>	615.55	231.05	191.11	248	249.43	188.76	297.87	264.35	283.82	222.74	226.05	80.85	170.29
<b>GTUV3</b>	625.05	235.17	194.55	250.76	253.64	191.55	303.94	269.25	288.74	226.27	229.55	83.61	172.61
<b>I2</b>	329.51	114.07	94.08	163.4	137.49	115.18	145.01	129.54	128.93	109.14	122.03	59.13	98.95
<b>I1</b>	400.4	248.21	198.38	163.4	258.95	195.9	171.59	153.06	156.29	129.37	139.01	14.63	110.96
<b>I13</b>	464.01	168.51	139.17	204.07	191.45	150.94	216.52	193.65	201.96	163.34	122.03	146.77	190.97
<b>GU2</b>	329.51	115.32	94.76	165.89	137.9	115.45	146.52	130.88	130.52	110.32	122.85	26.14	99.48
<b>ES1</b>	329.51	201.28	94.08	174.38	137.49	115.18	146.01	130.42	130.82	110.54	122.63	29.64	99.36
<b>HO1</b>	404.13	250.46	200.21	163.4	260.97	197.24	172.3	153.69	157	129.9	139.41	14.97	111.24
<b>HO2</b>	329.51	114.07	94.08	163.4	137.49	115.18	147.5	141.53	132.49	111.79	123.87	25.99	100.14
<b>CR1</b>	395.81	140.61	116.04	183.59	164.05	132.81	179.47	160.46	300.96	109.14	143.06	18.48	111.99
<b>CR2</b>	397.82	141.58	116.84	184.32	165.11	133.5	181.25	161.94	128.93	304.56	143.02	18.66	112.04
<b>PA1</b>	446.88	161.61	133.44	199.08	184.84	146.59	207.76	185.9	193.03	156.59	163.39	34.92	126.07



## Máximas Capacidades de Transferencia de Potencia Mayo 2025

**TABLA 3. DEMANDA MÍNIMA TRANSFERENCIA NS**

Demanda Mínima - NS - Flujos de Potencia Activa [MW]													
Contingencia	THP-LBR	MOY-AHU	LVG-AHU	PAN-LEC	15SE-NNC	15SE-AGC	PRD-LNI	AGC-SND	AMY-LIB	LVG-CAS	CAH-CHA	RCL-PRO	RCL-DOM
<b>G19</b>	255.97	104.38	96.6	180.06	179.15	120.39	122.98	127.76	116.3	104.34	118.43	30.38	65.11
<b>P62</b>	239.97	100.93	94.43	173.23	175.65	118.03	114.58	120.08	106.1	96.85	111.52	24.46	60.21
<b>NI11</b>	239.91	100.87	94.38	173.2	175.56	117.94	114.65	120.07	107.84	96.97	112.37	25.17	60.83
<b>NI12</b>	237.57	100.02	93.68	172.58	174.81	117.46	113.46	119.06	107.18	96	110.97	23.99	59.81
<b>C3</b>	255.36	106.97	99.43	178.65	179.93	120.93	118.38	123.55	104.95	214.45	116.39	28.13	63.62
<b>JEN-C1</b>	388.07	103.07	95.46	177.55	177.96	119.63	118.7	123.73	113.3	102.41	120.62	32.06	66.61
<b>SJO-C</b>	380.53	102.94	95.8	176.71	177.78	119.5	118.39	123.48	112.8	102.02	119.85	31.43	66.07
<b>CNOG1</b>	352.33	144.59	130.64	206.29	217.96	146.6	171.77	171.89	165.21	140.39	148.79	55.8	87.32
<b>COBG1</b>	237.67	100.05	93.7	172.59	174.83	117.48	113.47	119.07	104.99	96.03	110.88	23.91	59.74
<b>PAI-U1</b>	314.54	128.93	117.64	194.26	202.92	136.48	151.73	153.82	148.67	121.75	115.56	28.09	63.11
<b>REV-U1</b>	323.97	133.41	121.35	197.78	206.9	139.17	156.65	158.2	149.98	129.19	111.79	32.36	65.92
<b>CJN U01</b>	294.86	119.16	109.71	193.94	192.78	129.56	117.09	122.41	111.08	100.5	113.99	26.8	62
<b>GTUG1</b>	411.34	167.49	149.66	223.28	239.5	161.12	201.74	198.67	195.02	162.1	167.2	71.38	100.65
<b>GTUV3</b>	393.26	159.27	142.83	217.32	231.93	156.02	190.76	188.84	183.54	153.77	160.39	65.58	95.69
<b>I2</b>	237.52	100.01	93.66	172.54	174.79	117.44	113.42	119.03	104.95	96	110.85	23.89	59.73
<b>I1</b>	297.71	224.64	190.29	172.54	283.37	191.63	135	138.28	125.2	110.48	122.6	33.56	68.02
<b>I13</b>	272.41	107.46	99.83	179.42	184.26	123.85	126.33	130.74	117.43	105.27	110.85	104.61	109
<b>GU2</b>	237.52	100.81	94.34	173.05	175.52	117.95	114.21	119.73	105.7	96.55	111.29	24.27	60.04
<b>ES1</b>	244.85	186.52	93.66	185.15	174.79	117.44	116.93	122.19	108.58	98.64	112.54	25.2	60.92
<b>HO1</b>	300.89	226.18	191.56	172.54	284.61	192.5	135.35	138.6	125.5	110.69	122.62	33.57	68.04
<b>HO2</b>	246.96	104.9	97.65	177.39	179.78	120.45	113.42	208.35	110.82	100.41	116.65	28.45	63.77
<b>CR1</b>	249.35	104.27	97.19	176.42	177.66	119.39	116.93	122.24	211.29	96	114.78	26.85	62.38
<b>CR2</b>	255.36	106.97	99.43	178.65	179.93	120.93	118.38	123.55	104.95	214.45	116.39	28.13	63.62
<b>PA1</b>	242.58	101.94	95.27	173.99	176.65	118.7	115.94	121.32	107.6	97.96	112.67	29.26	60.94



## Máximas Capacidades de Transferencia de Potencia Mayo 2025

**TABLA 4. DEMANDA MÁXIMA TRANSFERENCIA SN**

Demanda Máxima - SN - Flujos de Potencia Activa [MW]													
Contingencia	THP-LBR	MOY-AHU	LVG-AHU	PAN-LEC	15SE-NNC	15SE-AGC	PRD-LNI	AGC-SND	AMY-LIB	LVG-CAS	CAH-CHA	RCL-PRO	RCL-DOM
<b>G19</b>	269.86	131.89	85.1	97.29	128.54	88.63	136.83	112.72	192.63	126.82	91.17	151.66	36.22
<b>P62</b>	252.22	132.27	85.12	98.67	130.68	90.13	143.16	118.48	200.62	132.91	98.22	157.16	30.44
<b>NI11</b>	259.05	132.02	84.92	98.53	130.39	89.96	142.6	117.79	201.87	129.82	97.31	156.41	33.07
<b>NI12</b>	258.5	131.4	84.41	97.99	129.67	89.46	141.81	117.29	183.28	173.01	97.25	156.4	32.21
<b>C3</b>	313.54	136.89	88.94	102.17	131.39	90.6	141.94	116.94	183.28	321.32	96.95	156.3	44.37
<b>S3</b>	349.41	121.27	76.1	92.8	143.76	98.74	143.08	118.4	199	131.62	94.76	154.74	36.16
<b>SJO-C</b>	396.26	144.06	95.11	108.21	140.2	96.47	147.02	121.83	203.06	134.68	96.92	156.6	35.98
<b>CNOV2</b>	373.66	121.27	76.1	89.6	117.61	81.26	127.6	104.43	183.28	119.77	86.01	147.22	59.96
<b>COBG1</b>	252.28	121.28	76.1	89.61	117.61	81.26	127.61	104.44	183.29	119.78	86.02	147.23	30.45
<b>PAI-U1</b>	329.75	121.27	76.1	89.6	117.61	81.26	127.6	104.43	183.28	119.77	97.58	157.03	36.28
<b>REV-U1</b>	320.2	121.27	76.1	89.6	117.61	81.26	127.6	104.43	183.28	119.77	99.16	152.53	37.78
<b>CJN U01</b>	334.12	121.27	76.1	89.6	117.61	81.26	142.59	117.74	198.72	131.41	94.59	154.6	36.22
<b>GTUG1</b>	422.81	121.27	76.1	89.6	117.61	81.26	127.6	104.43	183.28	119.77	86.01	147.22	71.11
<b>GTUV3</b>	441.02	121.27	76.1	89.6	117.61	81.26	127.6	104.43	183.28	119.77	86.01	147.22	75.07
<b>I2</b>	252.22	201.2	141.11	157.18	199.42	136.49	217.8	184.77	269.61	184.94	131.35	186.96	30.44
<b>I1</b>	297.36	186.2	125.5	89.6	191.36	130.84	141.83	117.71	199.07	131.74	97.17	156.28	36.66
<b>I13</b>	273.94	125.65	79.71	94.1	120.98	83.57	136.94	112.5	189.47	124.36	86.01	213.11	30.44
<b>GU2</b>	252.22	131.42	84.55	96.98	129.83	89.54	141.48	116.97	198.78	131.51	96.93	156.11	30.87
<b>ES1</b>	265.1	205.44	76.1	107.55	123.66	85.39	141.8	117.21	199.08	131.73	97.15	156.28	31.78
<b>HO1</b>	298.01	185.09	124.62	89.6	190.05	129.95	141.82	117.69	199.09	131.75	97.18	156.29	36.34
<b>HO2</b>	293.53	132.07	85.04	99.35	130.41	90.38	127.6	232.12	199.26	131.92	97.21	156.32	39.95
<b>CR1</b>	280.79	132.11	85	98.62	130.48	90.03	142.58	117.84	327.82	119.77	97.21	156.22	37.84
<b>CR2</b>	313.54	136.89	88.94	102.17	131.39	90.6	141.94	116.94	183.28	321.32	96.95	156.3	44.37



## Máximas Capacidades de Transferencia de Potencia Mayo 2025

**TABLA 5. DEMANDA MEDIA TRANSFERENCIA SN**

Demanda Media - SN - Flujos de Potencia Activa [MW]													
Contingencia	THP-LBR	MOY-AHU	LVG-AHU	PAN-LEC	15SE-NNC	15SE-AGC	PRD-LNI	AGC-SND	AMY-LIB	LVG-CAS	CAH-CHA	RCL-PRO	RCL-DOM
<b>G19</b>	257	150.07	114.32	84.07	121.79	57.7	86.26	88.21	201.6	138.69	64.95	161.97	23.79
<b>P62</b>	339.98	131.43	99.04	69.41	99.72	43.01	60.26	65.07	173.99	117.93	45.91	150.11	17.82
<b>NI11</b>	247.42	162.34	124.16	94.83	136.14	67.26	104.06	103.7	223.78	150.86	78.34	172.75	33.72
<b>NI12</b>	246.17	161.7	123.63	94.29	135.38	66.74	103.21	103.21	177.84	195.43	78.2	172.68	33.65
<b>C3</b>	297.25	163.29	124.93	95.62	137.55	68.2	105.61	104.66	172.73	367.92	81.14	175.05	36.13
<b>S3</b>	415.41	130.32	98.13	71.48	124.89	59.64	75.53	78.72	189.86	129.84	54.3	157.4	16.73
<b>CHX-H1</b>	240.15	162.16	124.01	94.67	135.89	67.08	103.87	103.81	220.93	153.25	78.44	172.85	33.77
<b>CNOV2</b>	457.44	130.32	98.13	68.47	98.58	42.24	58.99	63.94	172.73	116.99	45.14	149.53	56.34
<b>COBG1</b>	240.15	162.16	124.01	94.67	135.89	67.08	103.87	103.81	220.93	153.25	78.44	172.85	33.77
<b>PAI-U1</b>	393.35	130.32	98.13	68.47	98.58	42.24	58.99	63.94	172.73	116.99	56.07	158.77	18.2
<b>REV-U1</b>	391.69	130.32	98.13	68.47	98.58	42.24	58.99	63.94	172.73	116.99	60.34	155.59	18.64
<b>CJN U01</b>	396.79	130.32	98.13	68.47	98.58	42.24	74.27	77.35	188.38	128.72	53.44	156.65	17.38
<b>GTUG1</b>	477.82	130.32	98.13	68.47	98.58	42.24	67.51	63.94	172.73	116.99	50.74	149.53	62.8
<b>GTUV3</b>	487.33	130.32	98.13	68.47	98.58	42.24	72.56	63.94	172.73	116.99	54.55	149.53	65.56
<b>I2</b>	239.88	206.19	159.19	135.78	177.67	94.57	152.85	146.03	264.85	186.12	92.9	191.39	41.92
<b>I1</b>	274.31	216.51	164.34	68.47	198.5	108.56	106.7	106.67	224.22	155.73	82.14	175.72	36.68
<b>I13</b>	269.44	132.69	100.09	71.01	100.15	43.29	63.17	67.57	175.78	119.27	45.14	183.07	28.8
<b>GU2</b>	239.88	161.74	123.67	93.86	135.51	66.82	103.12	103.15	220.16	152.67	78.02	172.5	33.49
<b>ES1</b>	256.25	270.45	98.13	108.69	126.62	60.91	103.37	103.31	220.37	152.83	78.16	172.62	33.59
<b>HO1</b>	274.95	215.51	163.56	68.47	197.29	107.76	106.69	106.66	224.24	155.74	82.16	175.73	36.69
<b>HO2</b>	292.45	163.79	125.43	96.73	138.49	69.02	104.38	273.62	223.99	155.61	81.18	174.83	36.01
<b>CR1</b>	267.9	164.88	126.21	96.9	139.32	69.37	107.89	107.03	376.65	116.99	82.27	175.67	36.65
<b>CR2</b>	297.25	163.29	124.93	95.62	137.55	68.2	105.61	104.66	172.73	367.92	81.14	175.05	36.13



## Máximas Capacidades de Transferencia de Potencia Mayo 2025

**TABLA 6. DEMANDA MÍNIMA TRANSFERENCIA SN**

Demanda Mínima - SN - Flujos de Potencia Activa [MW]													
Contingencia	THP-LBR	MOY-AHU	LVG-AHU	PAN-LEC	15SE-NNC	15SE-AGC	PRD-LNI	AGC-SND	AMY-LIB	LVG-CAS	CAH-CHA	RCL-PRO	RCL-DOM
<b>G19</b>	173.57	122.09	84.49	71.32	125.08	85.34	125.72	102.93	181.3	118.69	50.65	113.59	38.3
<b>P62</b>	176.92	122.95	85.18	72.14	126.17	86.08	127.06	104.13	182.63	119.69	51.41	114.24	38.87
<b>NI11</b>	181.15	132.15	92.72	79.83	137.23	93.65	140.31	115.8	199.69	128.44	61.68	122.62	46.53
<b>NI12</b>	179.76	131.6	92.27	79.34	136.57	93.18	139.58	115.38	180.85	170.63	61.61	122.6	46.5
<b>C3</b>	233.12	135.81	95.79	85.26	139.91	95.42	138.84	114.31	180.85	317.99	61.53	122.58	46.51
<b>CNOV2</b>	383.45	121.6	84.08	70.99	124.6	85.02	125.25	102.51	180.85	118.35	50.38	113.35	38.1
<b>COBG1</b>	173.43	121.62	84.09	71.01	124.63	85.04	125.27	102.53	180.86	118.36	50.38	113.36	38.11
<b>PAI-U1</b>	256.34	121.6	84.08	70.99	124.6	85.02	125.25	102.51	180.85	118.35	62.87	124.12	47.22
<b>REV-U1</b>	269.61	121.6	84.08	70.99	124.6	85.02	125.25	102.51	180.85	118.35	69.07	121.41	46.42
<b>CJN U01</b>	251.19	121.6	84.08	70.99	124.6	85.02	139.2	114.7	193.79	128.12	58.52	120.45	43.99
<b>GTUG1</b>	351.9	121.6	84.08	70.99	124.6	85.02	125.25	102.51	180.85	118.35	50.38	113.35	38.1
<b>GTUV3</b>	332.91	121.6	84.08	70.99	124.6	85.02	125.25	102.51	180.85	118.35	50.38	113.35	38.1
<b>I2</b>	173.38	177.45	129.61	115.89	182.27	124.2	190.74	160.63	243.09	165.49	87.26	145.75	65.12
<b>I1</b>	205.49	175.84	125.41	70.99	187.08	126.96	139.7	115.82	196.8	130.44	61.61	122.56	46.48
<b>I13</b>	188.23	123.92	85.95	72.53	127.04	86.67	128.45	105.25	183.83	120.57	50.38	150.76	61.1
<b>GU2</b>	173.38	131.26	91.91	79.28	136.17	92.88	139.37	115.19	196.46	130.17	61.34	122.35	46.28
<b>ES1</b>	187.02	212.72	84.08	89.88	129.98	88.72	139.7	115.45	196.77	130.41	61.57	122.54	46.45
<b>HO1</b>	206.3	174.9	124.66	70.99	185.95	126.19	139.67	115.78	196.81	130.44	61.61	122.56	46.48
<b>HO2</b>	216.66	131.57	92.32	79.67	136.51	93.64	125.25	228.48	196.97	130.64	61.6	122.54	46.47
<b>CR1</b>	200.83	132.45	92.98	80.1	137.59	93.92	140.58	116.06	324.35	118.35	61.81	122.59	46.53
<b>CR2</b>	233.12	135.81	95.79	85.26	139.91	95.42	138.84	114.31	180.85	317.99	61.53	122.58	46.51



## Máximas Capacidades de Transferencia de Potencia Mayo 2025

**TABLA 7. MÁXIMA DESVIACIÓN DE FRECUENCIA TRANSFERENCIA NS**

Transferencia NS - Máxima desviación de frecuencias									
Contingencia	Demanda Máxima			Demanda Media			Demanda Mínima		
Identificador	FINAL [HZ]	MIN [HZ]	MAX [HZ]	FINAL [HZ]	MIN [HZ]	MAX [HZ]	FINAL [HZ]	MIN [HZ]	MAX [HZ]
<b>G19</b>	60.03	59.94	59.99	60.02	59.95	60	60.01	59.96	60
<b>P80</b>	60	59.99	59.99	--	--	--	--	--	--
<b>NI11</b>	60.01	59.99	59.99	60.03	59.99	60	60	60	60
<b>NI12</b>	60	59.99	59.99	60.03	59.99	60	60	60	60
<b>C3</b>	60.04	59.97	59.99	60.04	59.96	60	60.03	59.97	60
<b>S3</b>	60	59.96	59.99	60	59.96	59.99	--	--	--
<b>JEN-C1</b>	60	59.95	59.98	60	59.95	59.99	60	59.95	60
<b>SJO-C</b>	60	59.96	59.98	60	59.96	59.99	60	59.95	60
<b>CNOV2</b>	60	59.99	59.99	60	59.95	59.98	--	--	--
<b>COBG1</b>	60	59.99	59.99	--	--	--	60	60	60
<b>CHANG1</b>	60.01	59.93	59.99	--	--	--	--	--	--
<b>ANG-U1</b>	60	59.96	59.99	--	--	--	--	--	--
<b>REV-U1</b>	60	59.97	59.99	60.01	59.96	59.99	60.01	59.96	60
<b>CJN U01</b>	60	59.97	59.99	60	59.96	59.99	60	59.98	60
<b>GTUG1</b>	60.01	59.91	59.98	60.02	59.88	59.98	60.03	59.89	59.99
<b>GTUV3</b>	60.02	59.9	59.98	60.02	59.87	59.98	60.02	59.9	60
<b>I2</b>	60	59.53	59.76	60	59.58	59.8	60	59.67	59.89
<b>I1</b>	60.06	59.88	59.99	60.05	59.88	60	60.05	59.85	60
<b>I13</b>	60.03	59.95	59.99	60.04	59.94	59.99	60.03	59.96	60
<b>GU2</b>	60.01	59.99	59.99	60.03	59.99	60	60	60	60
<b>ES1</b>	60.01	59.98	59.99	60.03	59.98	60	60.01	59.98	60
<b>HO1</b>	60.06	59.87	59.99	60.05	59.88	60	60.05	59.85	60
<b>HO2</b>	60.03	59.92	59.99	60.04	59.97	60	60.02	59.95	60
<b>CR1</b>	60.03	59.98	59.99	60.03	59.96	60	60.02	59.98	60
<b>CR2</b>	60.04	59.97	59.99	60.04	59.96	60	60.03	59.97	60



## Máximas Capacidades de Transferencia de Potencia Mayo 2025

<b>PA1</b>	60.01	59.99	59.99	60	59.96	59.99	60.01	60	60
<b>P62</b>	--	--	--	60	59.96	59.99	60	60	60
<b>COBG2</b>	--	--	--	60.03	59.99	60	--	--	--
<b>PAI-U1</b>	--	--	--	60.01	59.96	59.99	60.01	59.96	60

**TABLA 8. MÁXIMA DESVIACIÓN DE FRECUENCIA TRANSFERENCIA SN**

Transferencia SN - Máxima desviación de frecuencias									
Contingencia	Demanda Máxima			Demanda Media			Demanda Mínima		
Identificador	FINAL [HZ]	MIN [HZ]	MAX [HZ]	FINAL [HZ]	MIN [HZ]	MAX [HZ]	FINAL [HZ]	MIN [HZ]	MAX [HZ]
<b>G19</b>	60.01	59.98	60	60.03	59.98	60.01	60	60	60
<b>P62</b>	60	60	60	60.01	59.97	60	60	60	60
<b>NI11</b>	60.01	59.99	60	60.03	59.99	60	60.01	59.99	60
<b>NI12</b>	60.01	59.99	60	60.03	59.99	60.01	60.01	60	60
<b>C3</b>	60.05	59.95	60	60.05	59.95	60.01	60.06	59.95	60
<b>S3</b>	60	59.97	60	60	59.96	59.99	--	--	--
<b>SJO-C</b>	60	59.96	59.99	--	--	--	--	--	--
<b>CNOV2</b>	60.02	59.94	60	60.02	59.9	59.99	60.04	59.88	59.99
<b>COBG1</b>	60	60	60	60.03	59.99	60	60	60	60
<b>PAI-U1</b>	60.01	59.96	60	60.01	59.97	59.99	60.01	59.96	60
<b>REV-U1</b>	60.01	59.97	60	60.01	59.96	60	60.02	59.95	60
<b>CJN U01</b>	60	59.97	60	60	59.97	59.99	60	59.97	60
<b>GTUG1</b>	60.03	59.91	59.99	60.03	59.89	59.99	60.04	59.9	60
<b>GTUV3</b>	60.03	59.9	59.99	60.04	59.88	59.99	60.03	59.91	60
<b>I2</b>	60	59.72	59.88	60	59.61	59.76	60	59.74	59.89
<b>I1</b>	60.06	59.98	60	60.05	59.98	60	60.06	59.98	60
<b>I13</b>	60.04	59.98	60	60.02	59.98	60	60.02	59.99	60
<b>GU2</b>	60	60	60	60.03	59.99	60.01	60	60	60
<b>ES1</b>	60.01	59.99	60	60.03	59.99	60	60.01	59.99	60



## Máximas Capacidades de Transferencia de Potencia Mayo 2025

<b>HO1</b>	60.06	59.98	60	60.05	59.98	60	60.05	59.98	60
<b>HO2</b>	60.08	59.98	60	60.1	59.97	60.01	60.07	59.97	60
<b>CR1</b>	60.03	59.97	60	60.04	59.98	60	60.03	59.98	60
<b>CR2</b>	60.05	59.95	60	60.05	59.95	60.01	60.06	59.95	60
<b>PA1</b>	60.01	60	60	60	60	60	60.01	60	60
<b>CHX-H1</b>	--	--	--	60.03	59.99	60	--	--	--





## **CONCLUSIONES**

A partir de los resultados obtenidos del análisis de estabilidad dinámica, se concluye que:

1. De las tablas 7 y 8 no se observan desvíos significativos que puedan provocar condiciones de pérdida de estabilidad de la frecuencia en el Sistema Eléctrico Regional a causa de las contingencias N-1 analizadas.
2. Ninguna de las contingencias evaluadas, bajo las condiciones operativas simuladas, provocarían la actuación de esquemas de protección de baja o alta frecuencia implementados en el SER.
3. De acuerdo con los resultados obtenidos en los escenarios de transferencia integrados y las contingencias evaluadas, se verifican que los valores de máximas transferencias de potencia entre áreas de control, obtenidos en el análisis de estado estable, se mantienen y se consideran seguros según lo establecido en la resolución CRIE-P-19-2014.
4. Se observa en las tablas de la 1 a la 6, que los flujos en las líneas de interconexión ante las contingencias analizadas no sobrepasan los límites térmicos continuos, definidos en los elementos de transmisión del SER.